

Dell™ Latitude™ D631

Quick Reference Guide

Model PP18L

Notes, Notices, and Cautions



NOTE: A NOTE indicates important information that helps you make better use of your computer.



NOTICE: A NOTICE indicates either potential damage to hardware or loss of data and tells you how to avoid the problem.



CAUTION: A CAUTION indicates a potential for property damage, personal injury, or death.

Abbreviations and Acronyms

For a complete list of abbreviations and acronyms, see the Glossary in your *User's Guide*.

If you purchased a Dell™ n Series computer, any references in this document to Microsoft® Windows® operating systems are not applicable.



NOTE: Some features or media may be optional and may not ship with your computer. Some features or media may not be available in certain countries.

Information in this document is subject to change without notice.

© 2007 Dell Inc. All rights reserved.

Reproduction in any manner whatsoever without the written permission of Dell Inc. is strictly forbidden.

Trademarks used in this text: *Dell*, the *DELL* logo, *Latitude*, *Wi-Fi Catcher*, *ExpressCharge* are trademarks of Dell Inc.; *AMD* and combinations thereof are trademarks of Advanced Micro Devices, Inc; *Windows Vista* is a trademark and *Microsoft Outlook* and *Windows* are registered trademarks of Microsoft Corporation.

Other trademarks and trade names may be used in this document to refer to either the entities claiming the marks and names or their products. Dell Inc. disclaims any proprietary interest in trademarks and trade names other than its own.

Model PP18L

March 2007

P/N HN959

Rev. A00

Contents

Finding Information	5
Setting Up Your Computer	8
About Your Computer	9
Using a Battery	12
Troubleshooting	15

Finding Information

 **NOTE:** Some features or media may be optional and may not ship with your computer. Some features or media may not be available in certain countries.

 **NOTE:** Additional information may ship with your computer.

What Are You Looking For?

- A diagnostic program for my computer
- Drivers for my computer
- My device documentation
- Notebook System Software (NSS)

Find It Here

Drivers and Utilities Media

NOTE: The *Drivers and Utilities* media may be optional and may not ship with your computer.

Documentation and drivers are already installed on your computer. You can use the media to reinstall drivers and to run the Dell Diagnostics (see "Dell Diagnostics" on page 17).



Readme files may be included on your media to provide last-minute updates about technical changes to your computer or advanced technical-reference material for technicians or experienced users.

NOTE: Drivers and documentation updates can be found at support.dell.com.

NOTE: The *Drivers and Utilities* media may be optional and may not ship with your computer.

-
- Warranty information
 - Terms and Conditions (U.S. only)
 - Safety instructions
 - Regulatory information
 - Ergonomics information
 - End User License Agreement

Dell™ Product Information Guide



-
- How to remove and replace parts
 - Specifications
 - How to configure system settings
 - How to troubleshoot and solve problems

User's Guide

Microsoft Windows Help and Support Center

1 Click Start or  → Help and Support → Dell User and System Guides → System Guides.

2 Click the *User's Guide* for your computer.

What Are You Looking For?

- Service Tag and Express Service Code
- Microsoft Windows License Label

Find It Here

Service Tag and Microsoft® Windows® License

These labels are located on your computer.

- Use the Service Tag to identify your computer when you use support.dell.com or contact support.
- Enter the Express Service Code to direct your call when contacting support.



NOTE: The Microsoft Windows License label has been redesigned with a hole, or "security portal," as an increased security measure.

-
- Solutions — Troubleshooting hints and tips, articles from technicians, online courses, and frequently asked questions
 - Community — Online discussion with other Dell customers
 - Upgrades — Upgrade information for components, such as memory, the hard drive, and the operating system
 - Customer Care — Contact information, service call and order status, warranty, and repair information
 - Service and support — Service call status and support history, service contract, online discussions with technical support
 - Reference — Computer documentation, details on my computer configuration, product specifications, and white papers
 - Downloads — Certified drivers, patches, and software updates
 - Notebook System Software (NSS) — If you reinstall the operating system for your computer, you should also reinstall the NSS utility. NSS provides critical updates for your operating system and support for Dell™ 3.5-inch USB floppy drives, AMD™ processors, optical drives, and USB devices. NSS is necessary for correct operation of your Dell computer. The software automatically detects your computer and operating system and installs the updates appropriate for your configuration.

Dell Support Website — support.dell.com

NOTE: Select your region or business segment to view the appropriate support site.

To download Notebook System Software:

- 1 Go to support.dell.com, select your region or business segment, and enter your Service Tag.
- 2 Select **Drivers & Downloads** and click **Go**.
- 3 Click your operating system and search for the keyword *Notebook System Software*.

NOTE: The support.dell.com user interface may vary depending on your selections.

What Are You Looking For?

- Software upgrades and troubleshooting hints — Frequently asked questions, hot topics, and general health of your computing environment

Find It Here**Dell Support Utility**

The Dell Support Utility is an automated upgrade and notification system installed on your computer. This support provides real-time health scans of your computing environment, software updates, and relevant self-support information. Access the Dell Support Utility from the  icon in the taskbar. For more information, see "Dell Support Utility" in your *User's Guide*.

-
- How to use Windows operating systems
 - How to work with programs and files
 - How to personalize my desktop

Windows Help and Support Center

- 1 Click **Start** or  → **Help and Support**.
- 2 Type a word or phrase that describes your problem and click the arrow icon.
- 3 Click the topic that describes your problem.
- 4 Follow the instructions on the screen.

-
- Information on network activity, the Power Management Wizard, hotkeys, and other items controlled by Dell QuickSet.

Dell QuickSet Help

To view *Dell QuickSet Help*, right-click the QuickSet icon in the Microsoft® Windows® taskbar.

For more information on Dell QuickSet, see "Dell™ QuickSet" in your *User's Guide*.

-
- How to reinstall my operating system

Operating System CD

NOTE: The *Operating System CD* may be optional and may not ship with your computer.

The operating system is already installed on your computer. To reinstall your operating system, use the *Operating System CD*. See "Reinstalling Microsoft® Windows® XP" in your *User's Guide*.



After you reinstall your operating system, use the optional *Drivers and Utilities* media to reinstall drivers for the devices that came with your computer.

Your operating system product key label is located on your computer.

NOTE: The color of your CD varies based on the operating system you ordered.

Setting Up Your Computer

⚠ CAUTION: Before you begin any of the procedures in this section, follow the safety instructions in the *Product Information Guide*.

- 1 Unpack the accessories box.
- 2 Set aside the contents of the accessories box, which you will need to complete the setup of your computer. The accessories box also contains user documentation and any software or additional hardware (such as PC Cards, drives, or batteries) that you have ordered.
- 3 Connect the AC adapter to the AC adapter connector on the computer and to the electrical outlet.



- 4 Open the computer display and press the power button to turn on the computer (see "Front View" on page 9).

📌 NOTE: It is recommended that you turn on and shut down your computer at least once before you install any cards or connect the computer to a docking device or other external device, such as a printer.

About Your Computer

Front View



- | | | | | | |
|----|-------------------------------|----|-------------------------------|----|----------------------|
| 1 | display latch | 2 | display | 3 | power button |
| 4 | device status lights | 5 | keyboard | 6 | touch pad |
| 7 | fingerprint reader (optional) | 8 | touch-pad/track-stick buttons | 9 | track stick |
| 10 | keyboard status lights | 11 | volume control buttons | 12 | ambient light sensor |
| 13 | mute button | | | | |

Left Side View

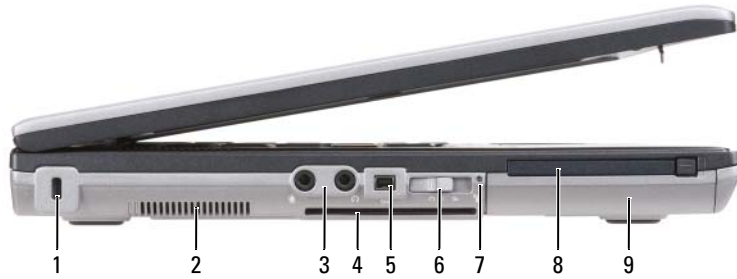

- | | | | | | |
|---|------------------------------|---|----------------|---|----------------------|
| 1 | security cable slot | 2 | air vent | 3 | audio connectors (2) |
| 4 | smart card slot (with blank) | 5 | 1394 connector | 6 | wireless switch |
| 7 | Wi-Fi Catcher™ light | 8 | PC Card slot | 9 | hard drive |

Right Side View



- | | | | | | |
|---|----------------------------|---|--------------------------------|---|--------------------|
| 1 | optical drive in media bay | 2 | media-bay device latch release | 3 | USB connectors (2) |
|---|----------------------------|---|--------------------------------|---|--------------------|

Back View

CAUTION: Do not block, push objects into, or allow dust to accumulate in the air vents. Do not store your computer in a low-airflow environment, such as a closed briefcase, while it is running. Restricting the airflow can damage the computer or cause a fire.

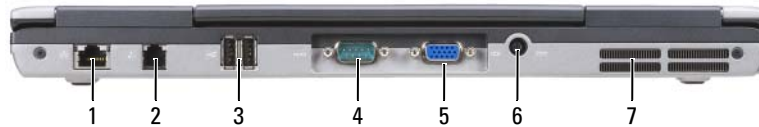

- | | | | | | |
|---|---------------------------|---|-------------------------|---|----------------------|
| 1 | network connector (RJ-45) | 2 | modem connector (RJ-11) | 3 | USB connectors (2) |
| 4 | serial connector | 5 | video connector | 6 | AC adapter connector |
| 7 | air vents | | | | |

Bottom View

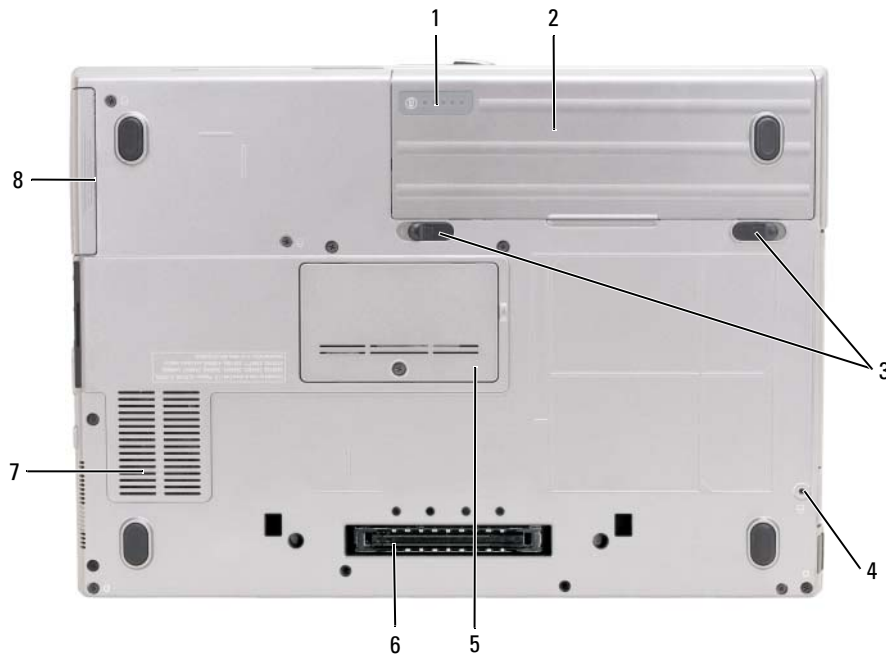

- | | | | | | |
|---|-----------------------------------|---|---------------------|---|------------------------------|
| 1 | battery charge gauge/health gauge | 2 | battery | 3 | battery-bay latch release(2) |
| 4 | device locking screw (if present) | 5 | memory module cover | 6 | docking-device connector |
| 7 | air vent | 8 | hard drive | | |

Using a Battery

Battery Performance

 **NOTE:** For information about the Dell warranty for your computer, see the *Product Information Guide* or separate paper warranty document that shipped with your computer.

For optimal computer performance and to help preserve BIOS settings, operate your Dell™ portable computer with the main battery installed at all times. One battery is supplied as standard equipment in the battery bay.

 **NOTE:** Because the battery may not be fully charged, use the AC adapter to connect your new computer to an electrical outlet the first time you use the computer. For best results, operate the computer with the AC adapter until the battery is fully charged. To view battery charge status, click **Start**→ **Settings**→ **Control Panel**→ **Power Options**→ **Power Meter**.

 **NOTE:** Battery operating time (the time the battery can hold a charge) decreases over time. Depending on how often the battery is used and the conditions under which it is used, you may need to purchase a new battery during the life of your computer.

Battery operating time varies depending on operating conditions. You can install an optional second battery in the media bay to significantly increase operating time.

Operating time is significantly reduced when you perform operations including, but not limited to, the following:

- Using optical drives
- Using wireless communications devices, PC Cards, ExpressCards, media memory cards, or USB devices
- Using high-brightness display settings, 3D screen savers, or other power-intensive programs such as complex 3D graphics applications
- Running the computer in maximum performance mode (see "Configuring Power Management Settings" in your *User's Guide*).

 **NOTE:** It is recommended that you connect your computer to an electrical outlet when writing to a CD or DVD.

You can check the battery charge before you insert the battery into the computer (see "Checking the Battery Charge" on page 13). You can also set power management options to alert you when the battery charge is low (see "Configuring Power Management Settings" in your *User's Guide*).

 **CAUTION:** Using an incompatible battery may increase the risk of fire or explosion. Replace the battery only with a compatible battery purchased from Dell. The lithium-ion battery is designed to work with your Dell computer. Do not use a battery from other computers with your computer.

 **CAUTION:** Do not dispose of batteries with household waste. When your battery no longer holds a charge, call your local waste disposal or environmental agency for advice on disposing of a lithium-ion battery. See "Battery Disposal" in the *Product Information Guide*.

 **CAUTION:** Misuse of the battery may increase the risk of fire or chemical burn. Do not puncture, incinerate, disassemble, or expose the battery to temperatures above 60°C (140°F). Keep the battery away from children. Handle damaged or leaking batteries with extreme care. Damaged batteries may leak and cause personal injury or equipment damage.

Checking the Battery Charge

The Dell QuickSet Battery Meter, the Microsoft Windows **Power Meter** window and  icon, the battery charge gauge and health gauge, and the low-battery warning provide information on the battery charge.

Dell™ QuickSet Battery Meter

If Dell QuickSet is installed, press <Fn><F3> to display the QuickSet Battery Meter. The Battery Meter displays status, battery health, charge level, and charge completion time for the battery in your computer. For more information about QuickSet, right-click the QuickSet icon in the taskbar, and click **Help**.

Microsoft® Windows® Power Meter

The Windows Power Meter indicates the remaining battery charge. To check the Power Meter, double-click the  icon on the taskbar.

If the computer is connected to an electrical outlet, a  icon appears.

Charge Gauge

By either pressing once or *pressing and holding* the status button on the charge gauge on the battery, you can check:

- Battery charge (check by pressing and *releasing* the status button)
- Battery health (check by pressing and *holding* the status button)

The battery operating time is largely determined by the number of times it is charged. After hundreds of charge and discharge cycles, batteries lose some charge capacity—or battery health. That is, a battery can show a status of "charged" but maintain a reduced charge capacity (health).

Check the Battery Charge

To check the battery charge, *press and release* the status button on the battery charge gauge to illuminate the charge-level lights. Each light represents approximately 20 percent of the total battery charge. For example, if the battery has 80 percent of its charge remaining, four of the lights are on. If no lights appear, the battery has no charge.

Check the Battery Health



NOTE: You can check battery health in one of two ways: by using the charge gauge on the battery as described below and by using the Battery Meter in Dell QuickSet. For information about QuickSet, right-click the QuickSet icon in the taskbar, and click **Help**.

To check the battery health using the charge gauge, *press and hold* the status button on the battery charge gauge for at least 3 seconds. If no lights appear, the battery is in good condition, and more than 80 percent of its original charge capacity remains. Each light represents incremental degradation. If five lights appear, less than 60 percent of the charge capacity remains, and you should consider replacing the battery. See "Specifications" in your *User's Guide* for more information about the battery operating time.

Low-Battery Warning

- ➡ **NOTICE:** To avoid losing or corrupting data, save your work immediately after a low-battery warning. Then connect the computer to an electrical outlet. If the battery runs completely out of power, hibernate mode begins automatically.

By default, a pop-up window warns you when the battery charge is approximately 90 percent depleted. You can change the settings for the battery alarms in **QuickSet** or the **Power Options Properties** window. See "Configuring Power Management Settings" in your *User's Guide* for information about accessing **QuickSet** or the **Power Options Properties** window.

Charging the Battery

- 🔌 **NOTE:** With Dell™ ExpressCharge™, when the computer is turned off, the AC adapter charges a completely discharged battery to 80 percent in about 1 hour and to 100 percent in approximately 2 hours. Charge time is longer with the computer turned on. You can leave the battery in the computer for as long as you like. The battery's internal circuitry prevents the battery from overcharging.

When you connect the computer to an electrical outlet or install a battery while the computer is connected to an electrical outlet, the computer checks the battery charge and temperature. If necessary, the AC adapter then charges the battery and maintains the battery charge.

If the battery is hot from being used in your computer or being in a hot environment, the battery may not charge when you connect the computer to an electrical outlet.

The battery is too hot to start charging if the  light flashes alternately green and orange. Disconnect the computer from the electrical outlet and allow the computer and the battery to cool to room temperature. Then connect the computer to an electrical outlet to continue charging the battery.

For more information about resolving problems with a battery, see "Power Problems" in your *User's Guide*.

Removing the Battery

- ⚠️ **CAUTION:** Before performing these procedures, turn off the computer, disconnect the AC adapter from the electrical outlet and the computer, disconnect the modem from the wall connector and computer, and remove any other external cables from the computer.

- ⚠️ **CAUTION:** Using an incompatible battery may increase the risk of fire or explosion. Replace the battery only with a compatible battery purchased from Dell. The battery is designed to work with your Dell™ computer. Do not use a battery from other computers with your computer.

- ➡ **NOTICE:** You must remove all external cables from the computer to avoid possible connector damage. For information about replacing the second battery, which is located in the media bay, see "Using Multimedia" in your *User's Guide*.

To remove the battery:

- 1 If the computer is connected to a docking device (docked), undock it. See the documentation that came with your docking device for instructions.
- 2 Ensure that the computer is turned off.
- 3 Slide and lift the battery out of the battery bay.

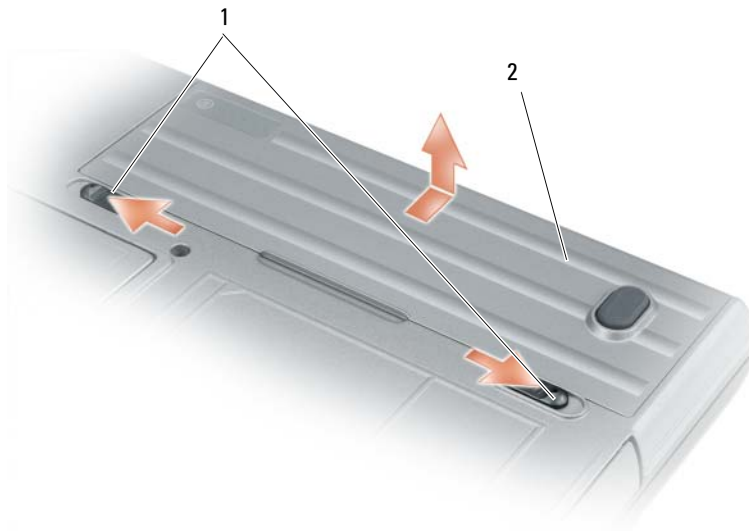

1 battery-bay latch release 2 battery

To replace the battery, place the battery in the bay and press down until the battery-bay latch release clicks.

Storing a Battery

Remove the battery when you store your computer for an extended period of time. A battery discharges during prolonged storage. After a long storage period, recharge the battery fully before you use it (see "Charging the Battery" on page 14).

Troubleshooting

Lockups and Software Problems

 **CAUTION:** Before you begin any of the procedures in this section, follow the safety instructions in the *Product Information Guide*.

The computer does not start up

ENSURE THAT THE AC ADAPTER IS FIRMLY CONNECTED TO THE COMPUTER AND TO THE ELECTRICAL OUTLET.

The computer stops responding

 **NOTICE:** You might lose data if you are unable to perform an operating system shutdown.

TURN THE COMPUTER OFF — If you are unable to get a response by pressing a key on your keyboard or moving your mouse, press and hold the power button for at least 8 to 10 seconds until the computer turns off. Then restart your computer.

A program stops responding or crashes repeatedly



NOTE: Software usually includes installation instructions in its documentation or on a floppy disk or CD.

END THE PROGRAM —

- 1 Press <Ctrl><Shift><Esc> simultaneously.
- 2 Click Task Manager.
- 3 Click the program that is no longer responding.
- 4 Click End Task.

CHECK THE SOFTWARE DOCUMENTATION — If necessary, uninstall and then reinstall the program.

A program is designed for an earlier Microsoft® Windows® operating system

RUN THE PROGRAM COMPATIBILITY WIZARD — The Program Compatibility Wizard configures a program so that it runs in an environment similar to non-Windows XP operating system environments.

- 1 Click Start→ All Programs→ Accessories→ Program Compatibility Wizard→ Next.
- 2 Follow the instructions on the screen.

A solid blue screen appears

TURN THE COMPUTER OFF — If you are unable to get a response by pressing a key on your keyboard or moving your mouse, press and hold the power button for at least 8 to 10 seconds until the computer turns off. Then restart your computer.

Other software problems

CHECK THE SOFTWARE DOCUMENTATION OR CONTACT THE SOFTWARE MANUFACTURER FOR TROUBLESHOOTING INFORMATION —

- Ensure that the program is compatible with the operating system installed on your computer.
- Ensure that your computer meets the minimum hardware requirements needed to run the software. See the software documentation for information.
- Ensure that the program is installed and configured properly.
- Verify that the device drivers do not conflict with the program.
- If necessary, uninstall and then reinstall the program.

BACK UP YOUR FILES IMMEDIATELY.

USE A VIRUS-SCANNING PROGRAM TO CHECK THE HARD DRIVE, FLOPPY DISKS, OR CDS.

SAVE AND CLOSE ANY OPEN FILES OR PROGRAMS AND SHUT DOWN YOUR COMPUTER THROUGH THE Start MENU.

SCAN THE COMPUTER FOR SPYWARE — If you are experiencing slow computer performance, you frequently receive pop-up advertisements, or you are having problems connecting to the Internet, your computer might be infected with spyware. Use an anti-virus program that includes anti-spyware protection (your program may require an upgrade) to scan the computer and remove spyware. For more information, go to support.dell.com and search for the keyword *spyware*.

RUN THE DELL DIAGNOSTICS — See "Dell Diagnostics" on page 17. If all tests run successfully, the error condition is related to a software problem.

Dell Diagnostics



CAUTION: Before you begin any of the procedures in this section, follow the safety instructions in the *Product Information Guide*.

When to Use the Dell Diagnostics

If you experience a problem with your computer, perform the checks in "Lockups and Software Problems" on page 15 and run the Dell Diagnostics before you contact Dell for technical assistance.

It is recommended that you print these procedures before you begin.



NOTICE: The Dell Diagnostics works only on Dell™ computers.



NOTE: The *Drivers and Utilities* media is optional and may not ship with your computer.

Enter system setup (see "System Setup Program" in your *User's Guide*), review your computer's configuration information, and ensure that the device you want to test displays in system setup and is active.

Start the Dell Diagnostics from either your hard drive or from the *Drivers and Utilities* media.

Starting the Dell Diagnostics From Your Hard Drive

The Dell Diagnostics is located on a hidden diagnostic utility partition on your hard drive.



NOTE: If your computer cannot display a screen image, contact Dell (see "Contacting Dell" in your *User's Guide*).

- 1 Shut down the computer. Turn on (or restart) your computer.
- 2 If the computer is connected to a docking device (docked), undock it. See the documentation that came with your docking device for instructions.
- 3 Connect the computer to an electrical outlet.
- 4 Diagnostics can be invoked in one of two ways:
 - a Turn on the computer. When the DELL™ logo appears, press <F12> immediately. Select Diagnostics from the boot menu and press <Enter>.



NOTE: If you wait too long and the operating system logo appears, continue to wait until you see the Microsoft® Windows® desktop. Then shut down your computer and try again.

- b Press and hold the <Fn> key while powering the computer on.



NOTE: If you see a message stating that no diagnostics utility partition has been found, run the Dell Diagnostics from the *Drivers and Utilities* media.

The computer runs the Pre-boot System Assessment, a series of initial tests of your system board, keyboard, hard drive, and display.

- During the assessment, answer any questions that appear.
- If a failure is detected, the computer stops and beeps. To stop the assessment and restart the computer, press <Esc>; to continue to the next test, press <y>; to retest the component that failed, press <r>.
- If failures are detected during the Pre-boot System Assessment, write down the error code(s) and contact Dell (see "Contacting Dell" in your *User's Guide*).

If the Pre-boot System Assessment completes successfully, you receive the message `Booting Dell Diagnostic Utility Partition`. Press any key to continue.

- 5 Press any key to start the Dell Diagnostics from the diagnostics utility partition on your hard drive.

Starting the Dell Diagnostics From the Drivers and Utilities Media

- 1 Insert the *Drivers and Utilities* media.
- 2 Shut down and restart the computer.

When the DELL logo appears, press <F12> immediately.

If you wait too long and the Windows logo appears, continue to wait until you see the Windows desktop. Then shut down your computer and try again.

 **NOTE:** The next steps change the boot sequence for one time only. On the next start-up, the computer boots according to the devices specified in the system setup program.

- 3 When the boot device list appears, highlight `IDE CD-ROM DeviceCD/DVD/CD-RW Drive` and press <Enter>.
- 4 Select the **Boot from CD-ROM** option from the menu that appears and press <Enter>.
- 5 Type 1 to start the **ResourceCD** menu and press <Enter> to proceed.
- 6 Select **Run the 32 Bit Dell Diagnostics** from the numbered list. If multiple versions are listed, select the version appropriate for your computer.
- 7 When the Dell Diagnostics **Main Menu** appears, select the test you want to run.

Dell Diagnostics Main Menu

- 1 After the Dell Diagnostics loads and the **Main Menu** screen appears, click the button for the option you want.

Option	Function
Express Test	Performs a quick test of devices. This test typically takes 10 to 20 minutes and requires no interaction on your part. Run Express Test first to increase the possibility of tracing the problem quickly.
Extended Test	Performs a thorough check of devices. This test typically takes 1 hour or more and requires you to answer questions periodically.
Custom Test	Tests a specific device. You can customize the tests you want to run.
Symptom Tree	Lists the most common symptoms encountered and allows you to select a test based on the symptom of the problem you are having.

- 2 If a problem is encountered during a test, a message appears with an error code and a description of the problem. Write down the error code and problem description, and follow the instructions on the screen. If you cannot resolve the error condition, contact Dell (see "Contacting Dell" in your *User's Guide*).

 **NOTE:** The Service Tag for your computer is located at the top of each test screen. If you contact Dell, the technical support representative will ask you for your Service Tag.

- 3 If you run a test from the **Custom Test** or **Symptom Tree** option, click the applicable tab described in the following table for more information.

Tab	Function
Results	Displays the results of the test and any error conditions encountered.
Errors	Displays error conditions encountered, error codes, and the problem description.
Help	Describes the test and may indicate requirements for running the test.
Configuration	Displays your hardware configuration for the selected device. The Dell Diagnostics obtains configuration information for all devices from the system setup program, memory, and various internal tests, and it displays the information in the device list in the left pane of the screen. The device list may not display the names of all the components installed on your computer or all devices attached to your computer.
Parameters	Allows you to customize the test by changing the test settings.

- 4 When the tests are completed, if you are running the Dell Diagnostics from the *Drivers and Utilities* media, remove the media.
- 5 When the tests are complete, close the test screen to return to the **Main Menu** screen. To exit the Dell Diagnostics and restart the computer, close the **Main Menu** screen.

Index

A

anti-virus software, 16

B

battery

- charge gauge, 13
- charging, 14
- checking the charge, 13
- performance, 12
- power meter, 13
- removing, 14
- storing, 15

C

CDs

- operating system, 7

computer

- crashes, 15-16
- slow performance, 16
- stops responding, 15

D

Dell Diagnostics

- about, 17
- starting from the Drivers and Utilities media, 18
- starting from the hard drive, 17
- using, 17

Dell support site, 6

diagnostics

- Dell, 17

documentation

- End User License Agreement, 5
- ergonomics, 5
- online, 6
- Product Information Guide, 5
- regulatory, 5
- safety, 5
- User's Guide, 5
- warranty, 5

E

End User License

- Agreement, 5

ergonomics information, 5

H

hardware

- Dell Diagnostics, 17

Help and Support Center, 7

help file

- Windows Help and Support Center, 7

L

labels

- Microsoft Windows, 6
- Service Tag, 6

M

Media

- Drivers and Utilities, 5

O

operating system

- CD, 7
- reinstalling, 7

P

problems

- blue screen, 16
- computer crashes, 15-16
- computer does not start up, 15
- computer stops responding, 15
- Dell Diagnostics, 17
- lockups, 15
- program crashes, 16
- program stops responding, 16
- programs and Windows compatibility, 16
- slow computer performance, 16
- software, 15-16
- spyware, 16

Product Information Guide, 5

Q

QuickSet Help, 7

R

regulatory information, 5

ResourceCD

Dell Diagnostics, 17

S

safety instructions, 5

Service Tag, 6

software

problems, 16

spyware, 16

support website, 6

system views

back, 11

bottom, 11

front, 9

left side, 10

right side, 10

T

troubleshooting

Dell Diagnostics, 17

Help and Support Center, 7

lockups and software

problems, 15

U

User's Guide, 5

W

warranty information, 5

Windows XP

Help and Support Center, 7

Program Compatibility

Wizard, 16

reinstalling, 7

wizards

Program Compatibility

Wizard, 16



Dell™ Latitude™ D631

Brzi referentni priručnik

Model PP18L

www.dell.com | support.dell.com

Napomene, obavijesti i upozorenja

-  **NAPOMENA:** NAPOMENA označava važne informacije koje vam pomažu da na što bolji način iskoristite svoje računalo.
-  **OBAVIJEST:** OBAVIJEST označava ili moguće oštećenje hardvera ili gubitak podataka i informira vas kako taj problem možete izbjeći.
-  **OPREZ:** OPREZ označava moguću opasnost od kvarova, fizičkih ozljeda ili smrtnih slučajeva.

Skraćenice i akronimi

Za cjeloviti popis skraćenica i akronima pogledajte Rječnik u *User's Guide* (Korisničkom vodiču).

Ako ste kupili Dell™ računalo iz Serije n, za vas ne vrijede reference operativnih sustava Microsoft® Windows® u ovom dokumentu.

-  **NAPOMENA:** Neke značajke ili mediji mogu biti neobavezni i možda se neće isporučivati s vašim računalom. Neke značajke ili mediji možda nisu dostupni u određenim zemljama.

Informacije u ovom dokumentu podložne su promjeni bez prethodne najave.

© 2007 Dell Inc. Sva prava pridržana.

Bilo kakva reprodukcija bez pisane dozvole tvrtke Dell Inc. strogo je zabranjena.

Trgovačke marke koji se koriste u ovom tekstu: *Dell*, logotip *DELL*, *Latitude*, *Wi-Fi Catcher*, *ExpressCharge* su trgovačke marke tvrtke Dell Inc.; *AMD* i njihove kombinacije su trgovačke marke Advanced Micro Devices, Inc; *Windows Vista* je trgovačka marka, a *Microsoft Outlook* i *Windows* su registrirane trgovačke marke tvrtke Microsoft Corporation.

U dokumentu se možda koriste i druge trgovačke marke i zaštitni nazivi koji označavaju ili pravne subjekte koje su vlasnici tih znakova ili njihovih proizvoda. Dell Inc. odriče se bilo kakvih vlasničkih interesa za navedene trgovačke znakove i zaštićene nazive, osim vlastitih.

Model PP18L

Ožujak 2007

P/N HN959 Rev. A00

Sadržaj

Pronalaženje informacija	27
Postavljanje računala	31
O vašem računalu	32
Uporaba baterije	35
Rješavanje problema	38

Pronalaženje informacija

 **NAPOMENA:** Neke značajke ili mediji mogu biti neobavezni i možda se neće isporučivati s vašim računalom. Neke značajke ili mediji možda nisu dostupni u određenim zemljama.

 **NAPOMENA:** S vašim se računalom mogu isporučiti dodatne informacije.

Što tražite?

- Dijagnostički program za moje računalo
- Upravljačke programe za moje računalo
- Dokumentacija za moj uređaj
- Softver za sustav prijenosnog računala (NSS)

Pronađite to ovdje

Drivers and Utilities Media (Upravljački i uslužni programi)

NAPOMENA: Medij *Drivers and Utilities* nije obavezan i možda ga nećete dobiti prilikom kupnje računala.

Dokumentacija i upravljački programi već su instalirani na vašem računalu. Medij možete koristiti za ponovno instaliranje upravljačkih programa i za pokretanje Dell Dijagnostike (pogledajte). “Dell Dijagnostika” na stranici 40.



Readme datoteke su uključene na mediju za omogućavanje posljednjih ažuriranja tehničkih promjena na računalu ili dodatnih tehničkih uputa za tehničare ili iskusne korisnike.

NAPOMENA: Ažuriranja za upravljačke programe i dokumentaciju možete pronaći na support.dell.com.

NAPOMENA: Medij *Drivers and Utilities* nije obavezan i možda ga nećete dobiti prilikom kupnje računala.

-
- Informacije o jamstvu
 - Uvjete i pravila korištenja (samo za SAD)
 - Sigurnosne upute
 - Regulatorne informacije
 - Informacije o ergonomiji
 - Licenčni sporazum s krajnjim korisnikom

Dell™ priručnik s informacijama o proizvodu

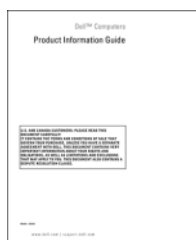

Što tražite?

- Kako ukloniti i zamijeniti dijelove
 - Specifikacije
 - Kako konfigurirati postavke sustava
 - Kako rješavati i riješiti probleme
-
- Servisna oznaka i Express kod usluge
 - Oznaka za Microsoft Windows licencu

Pronađite to ovdje

User's Guide

Centar za pomoć i podršku sustava Microsoft Windows

1 Pritisnite **Start** ili  → **Help and Support** (Pomoć i podrška) → **Dell User and System Guides** (Dellovi vodiči za korisnike i sustav) → **System Guides** (Vodiči kroz sustav).

2 Pritisnite *User's Guide* (Korisnički priručnik) za svoje računalo.

Licencna servisna oznaka i Microsoft® Windows®

Ovi natpisi se nalaze na vašem računalu.

- Servisnu oznaku koristite za prepoznavanje računala pri korištenju support.dell.com ili kontaktiranju podrške.
- Prilikom kontaktiranja službe za pomoć za usmjeravanje poziva unesite kod za hitnu uslugu (Express service Code).



NAPOMENA: Licencna naljepnica sustava Microsoft Windows redizajnirana je s udubljenjem ili “sigurnosnim portalom” kao povećanom mjerom sigurnosti.

Što tražite?

- **Solutions** — Napomene i savjeti o rješavanju problema, članci tehničara, tečajevi na Internetu i česta pitanja
 - **Community** — Mrežna rasprava s drugim Dellovim korisnicima
 - **Upgrades** — Informacije za nadogradnju komponenata, poput memorije, tvrdog diska te operativnog sustava
 - **Customer Care** — Kontakt informacije, servisni pozivi i stanje narudžbe, jamstva te informacije o popravcima
 - **Service and support** — Status poziva za servis i prethodne pružene podrške, servisni ugovor, online rasprave s tehničkom podrškom
 - **Reference** — Dokumentacija računala, detalji o konfiguraciji računala, odrednice proizvoda i dokumentacija
 - **Downloads** — Certificirani upravljački programi, uzorci i softverska ažuriranja
 - **Notebook System Software (NSS)** — Ako instalirate operativni sustav na svoje računalo, trebali biste instalirati i NSS upravljački program. NSS omogućuje kritična ažuriranja operativnog sustava i podršku za Dell™ 3.5-inčni USB disketni pogon, AMD™ procesore, optičke pogone i USB uređaje. NSS je neophodan za ispravan rad vašeg Dell računala. Softver automatski prepoznaje vaše računalo i operativni sustav i instalira ažuriranja koja odgovaraju vašoj konfiguraciji.
-
- **Nadogradnje sustava i savjeti za rješavanje problema** — Često postavljana pitanja, vruće teme i općenito zdravlje vaše računalne okoline

Pronađite to ovdje

Web-stranica za Dellovu podršku — support.dell.com

NAPOMENA: Odaberite područje ili poslovni segment za prikaz odgovarajuće stranice za pomoć.

Za preuzimanje Notebook System Software (Softver za sustav prijenosnog računala):

- 1** Idite na **support.dell.com**, odaberite svoju regiju ili poslovni segment i unesite svoju Servisnu oznaku.
- 2** Odaberite **Drivers & Downloads** (Upravljački programi i preuzimanja) i kliknite na **Go** (Idi).
- 3** Kliknite na svoj operativni sustav i potražite ključnu riječ *Notebook System Software*.

NAPOMENA: Korisničko sučelje **support.dell.com** može se razlikovati ovisno o vašim odabirima.

Dell Support Utility (Uslužni program za podršku)

Dell Support Utility (Uslužni program za podršku) je automatizirani sustav nadogradnje i obavješćivanja instaliran na vaše računalo. Ova podrška omogućava skeniranje zdravlja vaše računalne okoline u realnom vremenu, ažuriranja softvera i relevantne informacije za samostalnu podršku. Značajki Dell Support Utility (Uslužni program za podršku) možete pristupiti pritiskom na ikonu  na alatnoj traci. Za više informacija pogledajte "Dell Support Utility (Uslužni program za Dell podršku)" u *User's Guide* (Korisničkom vodiču).

Što tražite?

- Kako koristiti operativni sustav Windows
- Kako koristiti programe i datoteke
- Kako prilagoditi radnu površinu

Pronađite to ovdje

(Windows centar za pomoć i podršku) Windows Help and Support Center

1 Pritisnite **Start** ili  → **Help and Support** (Pomoć i podrška).

2 Utipkajte riječ ili frazu koja opisuje vaš problem i pritisnite ikonu sa strelicom.

3 Pritisnite temu koja opisuje vaš problem.

4 Slijedite upute na ekranu.

-
- Informacije o mrežnoj aktivnosti, Čarobnjak upravljanja energijom, hotkey i druge stavke koje kontrolira Dell QuickSet.

Dell QuickSet Help (QuickSet pomoć)

Za prikaz *Dell QuickSet Help* (Dell QuickSet pomoć) desnom tipkom miša pritisnite ikonu QuickSet na Microsoft® Windows® traci zadataka.

Za više informacija o Dell QuickSetu pogledajte “Dell™ QuickSet” u *User’s Guide* (Korisničkom vodiču).

-
- Kako ponovno instalirati operativni sustav

CD operativnog sustava

NAPOMENA: CD *Operativni sustav* (Operativni sustav) možda nije obavezan i postoji mogućnost da se ne isporučuje s vašim računalom.

Operativni sustav je već instaliran na vašem računalu. Za ponovnu instalaciju operativnog sustava koristite CD *Operating System*. Pogledajte “Reinstalling Microsoft® Windows® XP (Ponovno instaliranje sustava Microsoft Windows XP)” u *User’s Guide* (Korisničkom vodiču).



Nakon ponovnog instaliranja operativnog sustava koristite *Drivers and Utilities* (Upravljački i uslužni programi) medij za ponovno instaliranje upravljačkih programa za uređaje koji se isporučuju s računalom.

Oznaka sa šifrom proizvođača za vaš operativni sustav nalazi se na računalu.

NAPOMENA: Boja CD-a se razlikuje prema operativnom sustavu koji ste naručili.

Postavljanje računala

⚠ OPREZ: Prije započinjanja bilo kojeg postupka u ovom odjeljku, slijedite sigurnosne upute u *Informativnom vodiču proizvođača*.

- 1 Otvorite kutiju s dodatnom opremom.
- 2 Sa strane ostavite sadržaj kutije s dodatnom opremom koji će vam trebati za dovršavanje postavljanja računala. Okvir dodataka sadrži dokumentaciju i sav softver ili dodatni hardver (kao što su PC karice, pogoni ili baterije) koje ste naručili.
- 3 Spojite AC adapter na priključak za AC adapter na računalu i u utičnicu.



- 4 Otvorite zaslon računala i pritisnite gumb za uključivanje/isključivanje kako biste uključili računalo (pogledajte “Prikaz sprijeda” na stranici 32).

📌 NAPOMENA: Preporuča se da uključite i isključite računalo barem jednom prije nego instalirate bilo koju karticu ili spojite računalo na uređaj za spajanje ili drugi vanjski uređaj, poput pisača.

O vašem računalu

Prikaz sprijeda



- | | | | | | |
|----|---------------------------------|----|-------------------------------|----|------------------------------------|
| 1 | brava za otvaranje zaslona | 2 | zaslon | 3 | gumb za uključivanje/isključivanje |
| 4 | statusne lampice | 5 | tipkovnica | 6 | touch pad |
| 7 | čitač otisaka prstiju (dodatno) | 8 | gumbi touch-pad/track-stick | 9 | track stick |
| 10 | statusne lampice tipkovnice | 11 | gumbi za podešavanje glasnoće | 12 | osjetnik osvjetljenja prostora |
| 13 | gumb za isključivanje zvuka | | | | |

Prikaz lijeve strane

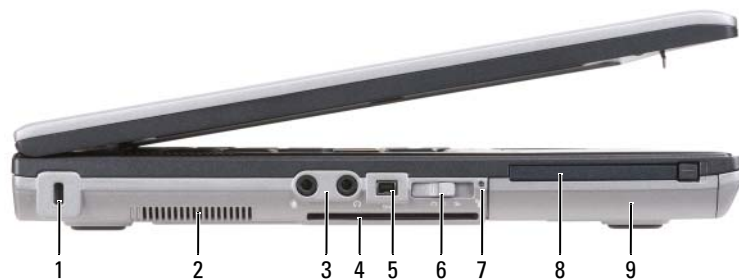

- | | | | | | |
|---|--------------------------------|---|-----------------------------|---|---------------------------|
| 1 | sigurnosni utor za kabel | 2 | ventilacijski otvor | 3 | audio priključci (2) |
| 4 | utor za smart card (s praznim) | 5 | 1394
priključak/konektor | 6 | prekidač za bežičnu mrežu |
| 7 | Wi-Fi Catcher™ lampica | 8 | utor za PC Card | 9 | tvrdi disk |

pregled zdesna



- | | | | | | |
|---|-----------------------------------|---|--|---|--------------------|
| 1 | optički pogon u odjeljku za medij | 2 | brava za otvaranje uređaja odjeljka za medij | 3 | USB priključci (2) |
|---|-----------------------------------|---|--|---|--------------------|

Pregled straga

! **OPREZ:** Ventilacijske otvore nemojte blokirati, nemojte u njih gurati različite predmete i nemojte dopustiti da se u njima nagomila prašina. Uključeno računalo ne odlažite na mjestima sa slabom ventilacijom, na primjer u kovčegu. Ograničeni protok zraka može prouzročiti kvar na računalu ili požar.

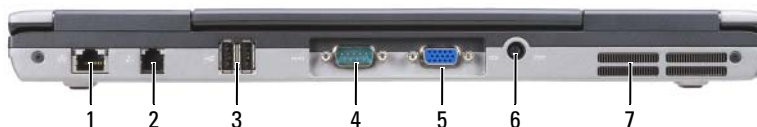

- | | | |
|-----------------------------|----------------------------|--------------------------|
| 1 mrežni priključak (RJ-45) | 2 modemski spojnik (RJ-11) | 3 USB priključci (2) |
| 4 serijski priključak | 5 video priključak | 6 priključak AC adaptera |
| 7 ventilacijski otvori | | |

Prikaz dna

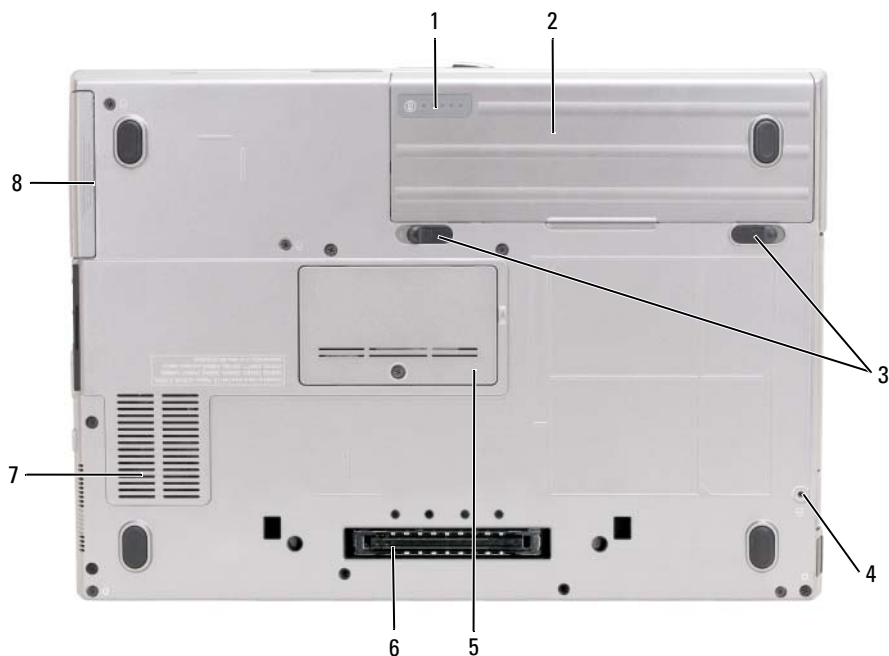

- | | | |
|--|-------------------------------|----------------------------------|
| 1 mjerač napunjenosti baterije/mjerač zdravlja | 2 baterija | 3 brava odjeljka baterije (2) |
| 4 vijak za zaključavanje uređaja (ako postoji) | 5 poklopac memorijskog modula | 6 priključak uređaja za spajanje |
| 7 ventilacijski otvor | 8 tvrdi disk | |

Uporaba baterije

Učinak baterije

 **NAPOMENA:** Informacije o Dell jamstvu za svoje računalo potražite u *Priručniku s informacijama o proizvodu* ili zasebnom dokumentu s jamstvom koji ste dobili s računalom.

Za optimalan rad računala te za čuvanje BIOS postavke, neka glavna baterija bude uvijek instalirana dok radite na svom Dell™ prijenosnom računalu. Jedna baterija je isporučena kao serijska oprema u toru za baterije.

 **NAPOMENA:** Budući da baterija možda nije u potpunosti napunjena, koristite AC adapter kako biste svoje novo računalo spojili na električnu utičnicu prilikom prvog korištenja računala. Za najbolje rezultate koristite računalo s AC adapterom dok u potpunosti ne napunite bateriju. To view battery charge status, click **Start**→ **Settings**→ **Control Panel**→ **Power Options**→ **Power Meter**.

 **NAPOMENA:** Operativno vrijeme baterije (vrijeme koje baterija ima energije) smanjuje se s vremenom. Ovisno o tome koliko se često koristi baterija i uvjetima u kojima se koristi, možda ćete morati kupiti novu bateriju za vrijeme životnog vijeka računala.

Vrijeme rada baterije varira ovisno o uvjetima rada. Možete instalirati i dodatnu bateriju u pregradu za bateriju kako biste značajno povećali operativno vrijeme.

Vrijeme rada se znatno smanjuje ako provedete postupke uključujući, ali ne samo, sljedeće:

- Korištenje optičkih pogona
- Korištenje bežičnih uređaja za komunikaciju, kartica ExpressCard, media memory kartica ili USB uređaja
- Korištenje postavki velike svjetline zaslona, 3D čuvari zaslona i ostali programi koji zahtijevaju mnogo energije, poput složenih 3D grafičkih aplikacija
- Pokretanje računala u načinu maksimalnih performansi (pogledajte “Configuring Power Management Settings (Konfiguriranje postavki upravljanja energijom)” u *User’s Guide* (Korisničkom vodiču)).

 **NAPOMENA:** Preporuča se povezati računalo na mrežu napajanja prilikom snimanja na CD ili DVD.

Prije umetanja baterije u računalo možete provjeriti njenu napunjenost (pogledajte). “Provjera napunjenosti baterije” na stranici 36 Također možete namjestiti opcije upravljanja energijom kako bi vas upozorile kad je baterija prazna (pogledajte “Configuring Power Management Settings (Konfiguriranje postavki upravljanja energijom)” u *User’s Guide* (Korisničkom vodiču)).

 **OPREZ:** Korištenje nekompatibilne baterije može povećati rizik od požara ili eksplozije. Bateriju zamijenite isključivo s kompatibilnom baterijom kupljenom u tvrtci Dell. Litij-ionska baterija je napravljena za rad s Dell računalom. Nemojte koristiti baterije iz drugih računala u svom računalu.

 **OPREZ:** Ne odlazite baterije u kućni otpad. Kada vam se baterija potpuno isprazni, kontaktirajte lokalnu agenciju za odlaganje otpada ili agenciju za očuvanje okoliša kako bi vas savetovali o odlaganju litij-ionskih baterija. Vidi “Odlaganje baterija” u *Priručniku s informacijama o proizvodu*.

 **OPREZ:** Pogrešna upotreba baterije može povećati rizik od požara ili kemijskih opekline. Bateriju nemojte bušiti, spaljivati, rastavljati ni odlagati na temperaturi iznad 60°C (140°F). Držite bateriju izvan dosega djece. Postupajte pažljivo s oštećenim baterijama ili onima koje cure. Oštećene baterije mogu curiti i prouzročiti ozljede ljudi ili štetu na opremi.

Provjera napunjenosti baterije

Dell QuickSet mjerač baterije, prozor Microsoft Windows **mjerač napajanja** i  ikona, mjerač napunjenosti baterije i mjerač zdravlja te upozorenje o niskoj razini napunjenosti pružaju informacije o napunjenosti baterije.

Dell™ QuickSet mjerač napunjenosti baterije

Ako je instaliran Dell QuickSet, pritisnite <Fn> <F3> za prikaz QuickSet Mjerača napunjenosti baterije. Mjerilo napunjenosti baterije prikazuje status, zdravlje baterije, razinu napunjenosti te vrijeme dovršetka napunjenosti za bateriju u vašem računalu.

Za više informacija o QuickSetu desnom tipkom miša kliknite na QuickSet ikonu na alatnoj traci i za tim na **Help** (Pomoć).

Microsoft® Windows® Mjerač napajanja

Windows Mjerač napajanja pokazuje ostatak napunjenosti baterije. Za provjeru mjerača napunjenosti dvostruko pritisnite  ikonu na alatnoj traci.

Ako je računalo spojeno na električnu utičnicu, pojavljuje se ikona .

Mjerač napunjenosti

Jednim pritiskom ili *pritisnom i držanjem* gumba stanja na mjeraču napunjenosti na bateriji možete provjeriti:

- Napunjenost baterije (provjerite pritiskom i *otpuštanjem* statusnog gumba)
- Zdravlje baterije (provjeri pritiskom i *držanjem* statusnog gumba)

Vrijeme rada baterije je uvelike određeno brojem punjenja. Nakon stotina ciklusa punjenja i pražnjenja, baterije gube kapacitet punjenja — ili zdravlje baterije. To je kad baterija može prikazati stanje “napunjeno”, ali održavaju smanjen kapacitet napunjenosti (zdravlje).

Provjerite punjenja baterije

Kako biste provjerali napunjenost baterije, *pritisnite i otpustite* statusni gumb na mjeraču napunjenosti baterije kako bi osvijetlili razinu punjenja. Svaka lampica predstavlja otprilike 20 posto ukupne napunjenosti baterije. Primjerice, ukoliko su upaljene četiri lampice, baterija ima još 80 posto energije. Ako nema lampica, baterija je prazna.

Provjera zdravlja baterije



NAPOMENA: Zdravlje baterije možete provjeriti na jedan od dva načina: korištenjem mjere napunjenosti na bateriji, kako je opisano ispod i korištenjem mjerača baterije u Dellovom QuickSetu. Za informacije o QuickSetu desnom tipkom miša pritisnite QuickSet ikonu na traci zadataka i pritisnite **Help** (Pomoć).

Kako biste provjerili zdravlje baterije pomoću mjerača napunjenosti, *pritisnite i držite* statusni gumb na mjeracu napunjenosti baterije najmanje 3 sekunde. Ako se ne pojavi nijedno svjetlo, baterija je u dobrom stanju, te ostaje više od 80 posto njenog originalnog kapaciteta punjenja. Svaka lampica predstavlja postupno opadanje. Ukoliko se pojavi pet lampica, ostalo je manje od 60 posto kapaciteta napajanja, te biste trebali razmisliti o zamjeni baterije. Pogledajte “Specifications (Odrednice)” u *User’s Guide* (Vodiču za korisnike) za više informacija o vremenu rada baterije.

Upozorenje o praznoj bateriji

 **OBAVIJEST:** Kako biste izbjegli gubljenje ili oštećenje podataka, spremite svoj rad odmah nakon što čujete ton upozorenja. Zatim spojite računalo u utičnicu. Ukoliko se baterija potpuno isprazni, odmah se automatski uključuje način rada hibernacije.

Vidi Konfiguracija postavki za upravljanje energijom za informacije o pristupu prozoru **Power Options Properties** (Značajke opcija napajanja). Postavke za alarme baterije možete promijeniti u QuickSetu ili prozoru Svojstva mogućnosti napajanja. Pogledajte “Configuring Power Management Settings (Konfiguriranje postavki upravljanja energijom)” u *User’s Guide* (Vodiču za korisnike) za informacije o pristupanju QuickSetu ili prozoru **Power Options Properties** (Svojstva mogućnosti napajanja).

Punjenje baterije

 **NAPOMENA:** Pomoću Dell™ ExpressCharge™ kad je računalo isključeno, AC adapter puni potpuno ispražnjenu bateriju na 80 posto za 1 sat i na 100 posto za oko 2 sata. Vrijeme punjenja je dulje ako je računalo uključeno. Bateriju u računalo možete ostaviti koliko god želite. Interni sklopovi baterije sprečavaju prekomjerno punjenje baterije.

Kada spojite računalo na izvor napajanja ili instalirate bateriju dok je računalo priključeno na izvor energije, računalo provjerava napunjenost baterije i temperaturu. Po potrebi, AC adapter zatim puni bateriju i odražava bateriju punom.

Ukoliko je baterija vruća od korištenja u računalo ili je u vrućem okolišu, baterija se možda neće puniti kada priključite računalo na izvor napajanja.

Baterija je prevruća za punjenje ako lampica  svijetli naizmjenice zeleno i narančasto. Isključite računalo iz izvora napajanja i dopustite računalo i bateriji da se ohladi na sobnu temperaturu. Zatim priključite računalo na izvor napajanja kako biste nastavili puniti bateriju.

Za više informacija o rješavanju problema s baterijom pogledajte “Power Problems (Problemi napajanja)” u *User’s Guide* (Vodiču za korisnike).

Uklanjanje baterije

 **OPREZ:** Prije nego provedete ove postupke, isključite računalo, odvojite AC adapter iz izvora napajanja i računala, isključite modem iz zidnog konektora i računala, te uklonite sve vanjske kabele iz računala.

 **OPREZ:** Korištenje nekompatibilne baterije može povećati rizik od požara ili eksplozije. Bateriju zamijenite isključivo s kompatibilnom baterijom kupljenom u tvrtci Dell. Baterija je proizvedena da radi u vašem Dell računalo. Nemojte koristiti bateriju s drugih računala na ovom računalo.

 **OBAVIJEST:** Morate ukloniti sve vanjske kabele iz računala kako bi izbjegli moguća oštećenja konektora. Za informacije o zamjeni druge baterije, koja se nalazi u odjeljku za baterije, pogledajte “Using Multimedia (Korištenje multimedije)” u *User’s Guide* (Korisničkom vodiču).

Za uklanjanje baterije:

- 1 Ako je računalo spojeno na uređaj za spajanje, isključite ga. Upute pogledajte u dokumentaciji koju ste dobili s uređajem za spajanje.
- 2 Provjerite je li računalo isključeno.
- 3 Pomaknite i podignite bateriju iz odjeljka za bateriju.

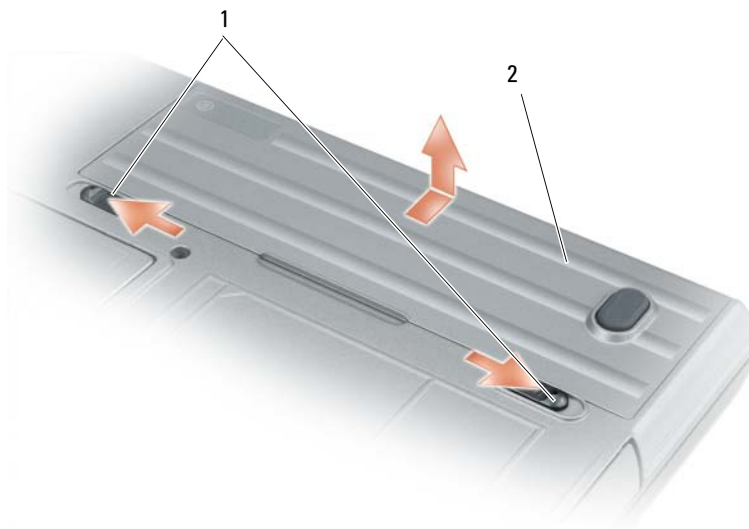

1 brava na pregradi za bateriju 2 baterija

Za zamjenu baterije bateriju postavite u odjeljak i pritisnite dok zasun na odjeljku baterije ne škljocne.

Pohrana baterije

Izvadite bateriju kada pohranjujete računalo na duži period. Baterija se prazni za vrijeme duljeg stajanja. Nakon dužeg razdoblja pohrane, potpuno napunite bateriju (vidi) prije korištenja. “Punjenje baterije” na stranici 37.

Rješavanje problema

Pretraživanja i softverski problemi

⚠ OPREZ: Prije nego što započnete bilo koji postupak iz ovog odjeljka, slijedite sigurnosne upute u *Vodiču kroz informacije o proizvodu*.

Računalo se ne uključuje

PROVJERITE JE LI **AC ADAPTER ČVRSTO PRIKLJUČEN NA RAČUNALO I NA ELEKTRIČNU UTIČNICU.**

Računalo prestaje reagirati



OBAVIJEST: Postoji mogućnost da izgubite podatke. Ako ne možete zatvoriti operativni sustav.

ISKLUČITE RAČUNALO — Ako ne dobijete odgovor pritiskom na tipku na tipkovnici ili pomicanjem miša, pritisnite i držite gumb za napajanje najmanje 8 do 10 sekundi dok se računalo ne ugasi. Zatim ponovno pokrenite računalo.

Program prestaje reagirati ili se stalno ruši



NAPOMENA: Softver obično uključuje upute za instalaciju u svojoj dokumentaciji ili na disketi ili CD-u.

ZATVORITE PROGRAM —

- 1 Istodobno pritisnite <Ctrl> <Shift> <Esc>.
- 2 Pritisnite **Task Manager** (Upravitelj zadataka).
- 3 Pritisnite program koji više ne reagira.
- 4 Pritisnite **End Task** (Završi zadatak).

PROVJERITE DOKUMENTACIJU SOFTVERA — Po potrebi deinstalirajte i zatim ponovno instalirajte program.

Program je namijenjen ranijim sustavima Microsoft® Windows®

POKRENITE ČAROBNJAKA ZA KOMPATIBILNOST PROGRAMA — Program Compatibility Wizard (Čarobnjak kompatibilnosti programa) konfigurira vprogram tako da se on izvodi u okruženju koje je slično okruženjima izvan Windows XP operativnog sustava.

- 1 Pritisnite **Start** → **All Programs** (Svi programi) → **Accessories** (Dodaci) → **Program Compatibility Wizard** (Čarobnjak za kompatibilnost programa) → **Next** (Sljedeće).
- 2 Slijedite upute na ekranu.

Pojavljuje se plavi zaslon

ISKLUČITE RAČUNALO — Ako ne dobijete odgovor pritiskom na tipku na tipkovnici ili pomicanjem miša, pritisnite i držite gumb za napajanje energijom najmanje 8 do 10 sekundi dok se računalo ne isključi. Zatim ponovno pokrenite računalo.

Ostali problemi sa softverom

PROUČITE DOKUMENTACIJU SOFTVERA ILI KONTAKTIRAJTE PROIZVOĐAČA SOFTVERA ZA INFORMACIJE O RJEŠAVANJU PROBLEMA —

- Provjerite je li program kompatibilan s operativnim sustavom instaliranim na vašem računalu.
- Provjerite zadovoljava li vaše računalo minimalne zahtjeve hardvera potrebne za pokretanje softvera. Pogledajte dokumentaciju softvera za informacije.
- Provjerite je li program ispravno instaliran i konfiguriran.
- Provjerite jesu li pogonski programi uređaja u konfliktu s programom.
- Po potrebi deinstalirajte i zatim ponovno instalirajte program.

ODMAH NAPRAVITE SIGURNOSNU KOPIJU SVOJIH DATOTEKA.

KORISTITE PROGRAM ZA SKENIRANJE VIRUSA ZA PROVJERU TVRDOG DISKA, DISKETA ILI CD-OVA.

SPREMITE I ZATVORITE SVE OTVORENE DATOTEKE ILI PROGRAME TE ISKLJUČITE RAČUNALO PREKO IZBORNIKA **Start.**

SKENIRAJTE RAČUNALO RADI SPYWARE-A — Ako vam računalo sporije radi, često vam iskaču prozori s reklamama ili imate problema s priključivanjem na Internet, vaše je računalo možda zaraženo sa spyware-om. Koristite anti-virusni program koji uključuje zaštitu od spywarea (vašem je programu možda potrebna nadogradnja) kako bi skenirali računalo i uklonili spyware. Za više informacija idite na **support.dell.com** i potražite ključnu riječ *spyware*

POKRENITE DELL DIJAGNOSTIKU — Pogledajte. “Dell Dijagnostika” na stranici 40 Ako se testovi uspješno pokreću, stanje pogreške je povezano s problemom softvera.

Dell Dijagnostika

 **OPREZ:** Prije započinjanja bilo kojeg postupka u ovom odjeljku, slijedite sigurnosne upute u *Vodiču kroz informacije o proizvodu*.

Kad koristiti Dell Dijagnostikus

Ako imate problema s računalom, izvršite provjere u “Pretraživanja i softverski problemi” na stranici 38 i pokrenite Dell dijagnostika prije nego se obratite tvrtki Dell radi tehničke pomoći.

Preporučuje se da ispišete ove postupke prije nego započnete.

 **OBAVIJEST:** Dell Dijagnostika funkcionira samo na Dell™ računalu.

 **NAPOMENA:** Medij *Drivers and Utilities* (Pokretački i pomoćni programi) nije obavezan i možda ga nećete dobiti uz računalo.

Postavite sustav (pogledajte “System Setup Program (Program postavljanja sustava)” u *User’s Guide* (Korisničkom vodiču)), pregledajte informacije o konfiguraciji računala i provjerite prikazuje li se uređaj koji želite ispitati u postavljanju sustava i je li aktivan.

Pokretanje Dell Dijagnostike s tvrdog diska ili s medija *Drivers and Utilities* (Upravljački i uslužni programi).

Započinjanje Dell Dijagnostike s tvrdog diska

Dell Dijagnostika je smještena na skrivenoj uslužnoj particiji za dijagnozu na vašem tvrdom disku.

 **NAPOMENA:** Ako računalo ne može prikazati sliku na zaslonu, kontaktirajte Dell (pogledajte “Contacting Dell (Kontaktirajte Dell)” u *User’s Guide* (Vodiču za korisnike)).

- 1 Isključite računalo. Uključite (ili ponovno pokrenite) svoje računalo.
- 2 Ako je računalo spojeno na uređaj za spajanje, isključite ga. Vodite računa da je računalo isključeno.
- 3 Spojite računalo na zidnu utičnicu.
- 4 Dijagnostika se može započeti na jedan od dva načina:
 - a Uključite računalo. Kad se pojavi DELL™ logo, odmah pritisnite <F12>. Odaberite Diagnostics (Dijagnostika) s izbornika za pokretanje i pritisnite <Enter>.

 **NAPOMENA:** Ako predugo čekate i pojavi se logotip operativnog sustava, nastavite čekati dok ne ugledate radnu površinu sustava Microsoft® Windows®. Zatim isključite računalo i pokušajte ponovno.

b Pritisnite i držite tipku <Fn> dok uključujete računalo.

 **NAPOMENA:** Ako pogledajete poruku da nije pronađena particija, pokrenite opciju Dell Dijagnostika (Dell Dijagnostika) s medija *Drivers and Utilities* (Pokretački i pomoćni programi).

Računalo pokreće sistemsku procjenu prije podizanja operativnog sustava, seriju inicijalnih testova matične ploče, tipkovnice, tvrdog diska i zaslona.

- Za vrijeme procjene odgovarajte na sva pitanja koja se pojave.
- Ukoliko se otkrije kvar, računalo zastaje i pišti. Kako biste zaustavili procjenu i ponovno pokrenuli računalo, pritisnite <Esc>; za prijelaz na idući test, pritisnite <y>; za ponovno testiranje komponenta koja nije prošla, pritisnite <r>.
- Ako je tijekom izvođenja Pre-boot System Assessment otkrivena pogreška, ispišite kod (ove) pogreške i kontaktirajte Dell (pogledajte “Contacting Dell (Kontaktirajte Dell)” u *User’s Guide* (Vodiču za korisnike)).

Ukoliko je sistemaska procjena prije podizanja sustava uspješno završila, primit ćete poruku *Booting Dell Diagnostic Utility Partition. Press any key to continue.* (Učitavanje uslužne particije za Dell dijagnostiku. Pritisnite bilo koji gumb za nastavak).

- 5 Pritisnite bilo koji gumb kako biste pokrenuli Dell Dijagnostiku iz uslužne particije za dijagnostiku na tvrdom disku.

Započinjanje Dell Dijagnostike s medija *Drivers and Utilities* (Upravljački i uslužni programi)

- 1 Umetnite medij *Drivers and Utilities* (Upravljački i uslužni programi).
- 2 Isključite i ponovno pokrenite računalo.

Kad se pojavi DELL odmah pritisnite <F12>.

Ako predugo čekate i pojavi se Windows logo nastavite čekati dok ne ugledate Windows radnu površinu. Zatim isključite računalo i pokušajte ponovno.

 **NAPOMENA:** Prilikom sljedećeg pokretanja, računalo se podiže sustav sukladno uređajima navedenima u programu za postavljanje sustava. Prilikom sljedećeg pokretanja, računalo se podiže sustav sukladno uređajima navedenim u programu za postavljanje sustava.

- 3 Kad se pojavi popis pokrenutih uređaja, označite **uređaj IDE CD-ROM/DVD/CD-RW pogon** i pritisnite <Enter>.
- 4 Odaberite opciju **Boot from CD-ROM** (Podizanje sustava s CD-ROM-a) iz izbornika koji se pojavljuje i pritisnite <Enter>.
- 5 Vrsta 1 za započinjanje **izbornika CD medija resursa** i pritisnite <Enter> za provođenje.
- 6 Odaberite **Run the 32 Bit Dell Dijagnostika** (Pokretanje 32-bitne Dell dijagnostike) s numeriranog popisa. Ako je navedeno više verzija, odaberite onu koja je prikladna za vaše računalo.
- 7 Kada se pojavi **Main Menu** (Glavni izbornik) Dell dijagnostike, odaberite test koji želite pokrenuti.

Glavni izbornik Dell Dijagnostike

- 1 Nakon što se Dell dijagnostika učita i pojavi se ekran **MainMenu** (Glavni izbornik) pritisnite gumb za opciju koju želite.

Opcija	Funkcija
Express Test (Ekspresni test)	Izvršava brzi test uređaja. Ovaj test uobičajeno traje 10 do 20 minuta i ne traži vašu interakciju. Prvo pokrenite Express Test (Ekspresni test) kako bi povećali mogućnost brzog pronalaska problema.
Extended Test (Prošireni test)	Izvodi detaljnu provjeru uređaja. Ovaj test uobičajeno traje 1 sat ili više te zahtjeva da odgovorite na pitanja periodički.
Custom Test (Uobičajeni test)	Testira poseban uređaj. Možete prilagoditi testove koje želite pokrenuti.
Symptom Tree (Stablo simptoma)	Popisuje najuobičajenije simptome na koje se nalazi i dopušta vam da odaberete test na temelju simptoma problema koji imate.

- 2 Ako se za vrijeme testa naiđe na problem, pojavljuje se poruka s šifrom pogreške i opisom problema. Ispišite kod pogreške i opis problema i slijedite upute na zaslonu.

Ako ne možete riješiti stanje pogreške, kontaktirajte Dell (pogledajte “Contacting Dell (Kontaktirajte Dell)” u *User’s Guide* (Korisničkom vodiču)).



NAPOMENA: Servisna oznaka za vaše računalo se nalazi na vrhu svakog testnog ekrana. Ako kontaktirate Dell, predstavnik tehničke podrške će vas pitati za servisnu oznaku.

- 3 Ako pokrenete test iz opcije ili **Custom Test** (Uobičajeni test) ili **Symptom Tree** (Stablo simptoma) pritisnite primjenjivi tabulator opisan u sljedećoj tablici za više informacija.

Tabulator	Funkcija
Results (Rezultati)	Prikazuje rezultate testa i sve pogreške koje su pronađene.
Errors (Pogreške)	Prikazuje sve pogreške koje su pronađene, šifre pogrešaka te opis problema.
Help (Pomoć)	Prikazuje test i može naznačiti zahtjeve koji su potrebni za pokretanje testa.
Configuration (Konfiguracija)	Prikazuje konfiguraciju vašeg hardvera za odabrani uređaj. Dell Dijagnostika raspolaže informacijama o konfiguraciji za sve uređaje iz programa postavljanja sustava, memorije i različitih unutrašnjih testova te prikazuje informacije na popisu uređaja u lijevom oknu zaslona. Popis uređaja možda neće prikazati nazive svih komponenti instaliranih na vašem računalu ili svih uređaja priključenih na vaše računalo.
Parameters (Parametri)	Dozvoljavaju vam da prilagodite test izmjenom postavki testa.

- 4 Kad su testovi gotovi, ako Dell Dijagnostiku izvodite s *Drivers and Utilities* (Upravljački i uslužni programi) medija, uklonite medij.
- 5 Kad su testovi gotovi, zatvorite zaslon testa za povratak na zaslon **Main Menu** (Glavni izbornik). Za izlazak iz Dell Dijagnostike i ponovno pokretanje računala, pritisnite ekran **Main Menu** (Glavni izbornik).

Indeks

A

antivirusni softver, 40

B

baterija

mjerač napajanja, 36

mjerač napunjenosti, 36

pohrana, 38

provjera napunjenosti, 36

punjenje, 37

učinak, 35

uklanjanje, 37

C

CD resursa

Dell Dijagnostika, 40

CD-ovi

operativni sustav, 30

D

datoteka pomoći

Windows Help and Support

Center (Windows centar
za, 30

Dell Dijagnostika

korištenje, 40

o, 40

pokretanje s tvrdog diska, 40

započinjanje s medija Drivers
and Utilities (Upravljački i
uslužni programi), 41

dijagnostika

Dell, 40

documentation

User's Guide, 28

dokumentacija

ergonomija, 27

jamstvo, 27

Licencni sporazum s krajnjim
korisnikom, 27

online, 29

Priručnik s informacijama o
proizvodu, 27

regulatorne, 27

sigurnost, 27

E

čarobnjaci

Čarobnjak za kompatibilnost s
programima, 39

H

hardver

Dell Dijagnostika, 40

Help and Support Center

(Centar za pomoć i
podršku), 30

I

informacije o ergonomiji, 27

informacije o jamstvu, 27

L

Licencni sporazum s krajnjim
korisnikom, 27

M

Medij

Drivers and Utilities

(Upravljački i uslužni
programi), 27

N

natpisi

Microsoft Windows, 28

Servisna oznaka, 28

O

operativni sustav

CD, 30

ponovno instaliranje, 30

P

pregledi sustava

desna strana, 33

lijeva strana, 33

odozdola, 34

sprijeda, 32

straga, 34

prikazi sustava

dno, 34

Priručnik s informacijama o
proizvodu, 27

problemi

Dell Dijagnostika, 40

plavi zaslon, 39

pretraživanja, 38

program prestaje reagirati, 39

program se ruši, 39

programi i kompatibilnost
sustava Windows, 39

računalo prestaje reagirati, 39

računalo se ne uključuje, 39

računalo se ruši, 39

softver, 38-39

spora izvedba računala, 40

spyware, 40

rušenje sustava, 39

spora izvedba, 40

regulatorne informacije, 27

rješavanje problema

Dell Dijagnostika, 40

Help and Support Center
(Centar za pomoć i
podršku), 30

pretraživanje i softverski
problemi, 38

S

Servisna oznaka, 28

sigurnosne upute, 27

softver

problemi, 39

spyware, 40

stranica Dellove podrške, 29

U

User's Guide, 28

Q

QuickSet Help (QuickSet
pomoć), 30

R

računalo

prestaje reagirati, 39

rušenja sustava, 39

W

web-stranica podrške, 29

Windows XP

Čarobnjak za kompatibilnost sa
sustavom Windows XP, 39

Help and Support Center
(Centar za pomoć i
podršku), 30



ponovno instaliranje, 30

Dell™ Latitude™ D631

Stručná referenční příručka

Model PP18L

Poznámky, upozornění a varování

-  **POZNÁMKA:** Označuje důležité informace, které pomáhají lepšímu využití počítače.
-  **UPOZORNĚNÍ:** UPOZORNĚNÍ označuje nebezpečí poškození hardwaru nebo ztráty dat a popisuje, jak se lze problému vyhnout.
-  **VÝSTRAHA:** Upozorňuje na potenciální poškození majetku a riziko úrazu nebo smrti.

Zkratky a značky

Kompletní seznam zkratek a akronymů naleznete v glosáři v *Příručka uživatele*.

Pokud jste si zakoupili počítač řady Dell™, nelze žádné odkazy na operační systémy Microsoft® Windows® nacházející se v tomto dokumentu uplatnit.

-  **POZNÁMKA:** Některé funkce nebo média jsou doplňkové a nemusela být s tímto počítačem dodány. Některé funkce nebo média pravděpodobně nebudou v některých zemích k dispozici.

Informace v tomto dokumentu se mohou bez předchozího upozornění změnit.

© 2007 Dell Inc. Všechna práva vyhrazena.

Jakákoli reprodukce bez předchozího písemného povolení společnosti Dell Inc. je přísně zakázána.

Obchodní značky použité v tomto textu: *Dell*, the *DELL* logo, *Latitude*, *Wi-Fi Catcher*, *ExpressCharge* jsou ochranné známky společnosti Dell Inc.; *AMD* akombinace s tímto slovem jsou ochranné známky společnosti Advanced Micro Devices, Inc; *Windows Vista* je ochranná známka a *Microsoft Outlook* a *Windows* jsou registrované ochranné známky společnosti Microsoft Corporation.

Ostatní obchodní značky a názvy mohou být v tomto dokumentu použity buď v souvislosti s organizacemi, které si na tyto značky a názvy činí nárok, nebo s jejich produkty. Společnost Dell Inc. si nečiní nárok na jiné obchodní značky a názvy, než své vlastní.

Model PP18L

Březen 2007

P/N HN959

Rev. A00

Obsah

Vyhledání informací	49
Instalace počítače	52
Váš počítač	53
Používání baterie	56
Odstraňování problémů	59

Vyhledání informací

POZNÁMKA: Některé funkce nebo média jsou doplňkové a nemusela být s tímto počítačem dodány. Některé funkce nebo média pravděpodobně nebudou v některých zemích k dispozici.

POZNÁMKA: Dodatečné informace byly pravděpodobně dodány s počítačem.

Hledané informace

- Diagnostický program pro počítač
- Ovladače pro počítač
- Dokumentace k zařízení
- Notebook System Software (NSS)

Kde je naleznete

Média Ovladače a nástroje

POZNÁMKA: Média *Ovladače a nástroje* mohou být volitelná a nemusela být dodána s vaším počítačem.

Dokumentace a ovladače jsou již v počítači nainstalovány. Tato média můžete použít k reinstalaci ovladačů a ke spuštění testu Dell Diagnostics (viz „Diagnostický nástroj Dell Diagnostics“ na straně 61).



Na médiu mohou být soubory Readme, které uvádějí poslední aktualizace o technických změnách vašeho počítače nebo odborné technické referenční příručky pro techniky nebo pokročilé uživatele.

POZNÁMKA: Aktualizace ovladačů a dokumentaci lze nalézt na adrese support.dell.com.

POZNÁMKA: Média *Ovladače a nástroje* mohou být volitelná a nemusely být dodána s vaším počítačem.

- Informace o záruce
- Podmínky (jen USA)
- Bezpečnostní pokyny
- Informace o předpisech
- Informace o ergonomii
- Licenční smlouva s koncovým uživatelem

Informační příručka produktu Dell™

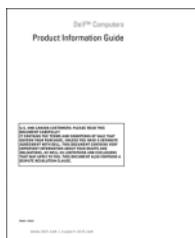

- Odstraňování a výměna součástí
- Technické údaje
- Konfigurace systému
- Odstraňování a řešení problémů

Příručka uživatele

Centrum nápovědy a odborné pomoci pro Microsoft Windows

1 Klepněte na Start nebo  → Nápověda a odborná pomoc → Uživatelské a systémové příručky Dell → Systémové příručky.

2 Klepněte na *uživatelskou příručku* pro váš počítač.

Hledané informace

- Aktualizace softwaru a tipy pro odstraňování problémů - časté dotazy, žhavá témata celkový stav počítačového prostředí

-
- Jak používat operační systémy Windows
 - Jak pracovat s programy a soubory
 - Jak přizpůsobit pracovní plochu

-
- Informace o aktivitě sítě, průvodce správou napájení, zkratkové klávesy a jiné položky ovládané pomocí Dell QuickSet.

-
- Nová instalace operačního systému

Kde je naleznete

Nástroj Dell Support Utility

Nástroj Dell Support Utility je systém automatických aktualizací a oznamování nainstalovaný v počítači. Tato podpora sleduje v reálném čase stav vašeho počítačového prostředí, aktualizace softwaru a odpovídající informace o vlastní podpoře.  K nástroji Dell Support Utility můžete přistupovat prostřednictvím ikony na hlavním panelu. Další informace naleznete v části „Dell Support Utility“ v *Příručka uživatele*.

Centrum pro nápovědu a odbornou pomoc Windows

- 1 Klepněte na **Start** nebo  → **Nápověda a odborná pomoc**.
- 2 Napište slovo nebo frázi popisující vzniklé potíže a klepněte na ikonu se šipkou.
- 3 Klepněte na téma popisující vaše potíže.
- 4 Postupujte podle pokynů na obrazovce.

Nápověda pro sadu Dell QuickSet

Chcete-li zobrazit *nápovědu Dell QuickSet*, pravým tlačítkem myši klepněte na ikonu QuickSet v panelu úloh Microsoft® Windows®.

Další informace o nástroji Dell QuickSet naleznete v části „Dell™ QuickSet“ v *Příručka uživatele*.

CD s operačním systémem

POZNÁMKA: Disk CD s *operačním systémem* je volitelný a nemusel být s tímto počítačem dodán.

Operační systém je již v počítači nainstalován. Chcete-li stávající operační systém přeinstalovat, použijte disk CD s *operačním systémem*. Viz část „Reinstalace Microsoft® Windows® XP“ v *Příručka uživatele*.



Jakmile reinstalujete operační systém, použijte volitelná média *Ovladače a nástroje* k reinstalaci ovladačů pro zařízení, která byla dodána s vaším počítačem.

Štítek s kódem operačního systému product key se nachází na počítači.

POZNÁMKA: Barva vašeho CD se liší podle operačního systému, který jste si objednali.

Instalace počítače

! **VÝSTRAHA:** Před prováděním některého z postupů uvedených v této části si přečtěte bezpečnostní pokyny v *Informační příručka produktu*.

- 1 Rozbalte krabici s příslušenstvím.
- 2 Obsah krabice s příslušenstvím budete používat při instalaci počítače.
V krabici s příslušenstvím je i dokumentace a objednaný software či doplňkový hardware (například karty PC Card, jednotky a baterie).
- 3 Ke konektoru napájení počítače a do zásuvky napájení připojte napájecí adaptér.



- 4 Otevřete displej počítače a stiskněte tlačítko napájení, abyste počítač zapnuli (viz „Čelní pohled“ na straně 53).

! **POZNÁMKA:** Před instalací karet nebo připojením počítače k dokovacímu zařízení nebo jinému externímu zařízení, například k tiskárně, doporučujeme počítač alespoň jednou zapnout a vypnout.

Váš počítač

Čelní pohled



- | | | | | | |
|----|---------------------------------|----|---|----|----------------------------|
| 1 | západka displeje | 2 | obrazovka | 3 | tlačítko napájení |
| 4 | kontrolky zařízení | 5 | klávesnice | 6 | dotyková podložka |
| 7 | čtečka otisků prstů (volitelná) | 8 | tlačítka dotykové podložky/páčkového ovladače | 9 | tyčinka |
| 10 | kontrolky klávesnice | 11 | tlačítka ovládání hlasitosti | 12 | senzor osvětlení prostředí |
| 13 | tlačítko vypnutí zvuku | | | | |

Levá strana



- | | | | | | |
|---|------------------------------------|---|--------------------------|---|--------------------------------|
| 1 | bezpečnostní oko | 2 | odvzdušnění | 3 | zvukové konektory (2) |
| 4 | slot na karty Smart (se záslepkou) | 5 | konektor 1394 | 6 | přepínač bezdrátové komunikace |
| 7 | indikátor Wi-Fi Catcher™ | 8 | pozice pro kartu PC Card | 9 | pevný disk |

Pravá strana



- | | | | | | |
|---|------------------|---|-----------------------------------|---|-------------------|
| 1 | optická jednotka | 2 | uvolnění západky optické jednotky | 3 | konektory USB (2) |
|---|------------------|---|-----------------------------------|---|-------------------|

Pohled zezadu

! **VÝSTRAHA:** Nezakrývejte větrací otvory, dejte pozor, aby se do nich nedostaly žádné předměty, a zabraňte shromažďování prachu v nich. Spuštěný počítač neuchovávejte v prostředí se slabým větráním, například v uzavřeném kufříku. Při nedostatečném proudění vzduchu hrozí poškození počítače nebo požár.

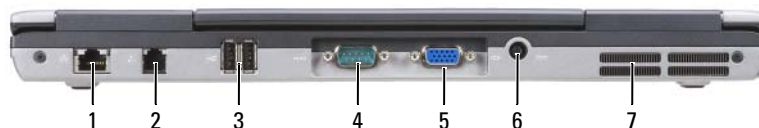

- | | | | | | |
|---|-----------------------------|---|---------------------------------|---|-------------------|
| 1 | síťový konektor (RJ-45) | 2 | konektor modemu (RJ-11) | 3 | konektory USB (2) |
| 4 | konektor sériového rozhraní | 5 | konektor zobrazovacího zařízení | 6 | konektor napájení |
| 7 | větrací otvory | | | | |

Pohled zespodu

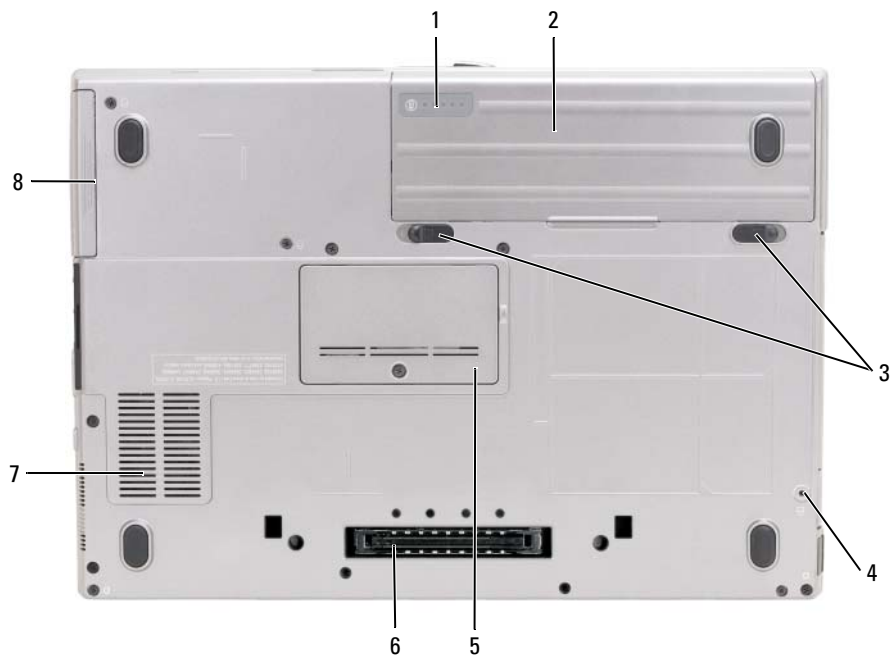

- | | | | | | |
|---|--|---|------------------------|---|--|
| 1 | ukazatel nabití baterie/ukazatel stavu notebooku | 2 | baterie | 3 | pojistka pozice baterie (2) |
| 4 | zamykací šroub (pokud existuje) | 5 | kryt paměťového modulu | 6 | konektor pro připojení k dokovacímu zařízení |
| 7 | odvzdušnění | 8 | pevný disk | | |

Používání baterie

Výkon baterie

 **POZNÁMKA:** Informace o záruce společnosti Dell na tento počítač najdete v *Informační příručka produktu* nebo v samostatném dokumentu se zněním záruky, který byl dodán s počítačem.

Pro dosažení optimálního výkonu počítače a zachování nastavení systému BIOS použijte tento přenosný počítač Dell™ vždy s nainstalovanou hlavní baterií. Jedna baterie je dodávána jako standardní vybavení v přihrádce.

 **POZNÁMKA:** Vzhledem k tomu, že baterie nemusí být zcela nabitá, před prvním použitím připojte nový počítač pomocí napájecího adaptéru k elektrické zásuvce. Chcete-li dosáhnout optimálního výsledku, používejte počítač s napájecím adaptérem, dokud nebude baterie zcela nabitá. Stav nabití baterie zjistíte klepnutím na **Start** → **Nastavení** → **Ovládací panely** → **Možnosti Napájení** → **Měřič napájení**.

 **POZNÁMKA:** Délka provozu baterie (doba udržení napětí) se časem snižuje. V závislosti na frekvenci a podmínkách používání baterie bude během životnosti počítače pravděpodobně nutné zakoupit novou.

Provozní délka baterie se liší v závislosti na provozních podmínkách. Chcete-li podstatně prodloužit provozní délku, můžete do přihrádky pro média nainstalovat volitelnou druhou baterii.

Provozní doba se značně snižuje při provádění následujících operací (ale nejen těchto):

- Používání optických jednotek
- Používání zařízení pro bezdrátovou komunikaci, karet PC, ExpressCards, paměťových karet nebo zařízení USB
- Používání nastavení displeje s vysokým jasem, 3D spořiče obrazovky nebo jiné programy citlivé na napájení, například složité 3D grafické aplikace
- Používání počítače v režimu maximálního výkonu (viz část „Konfigurace správy napájení“ v *Příručka uživatele*).

 **POZNÁMKA:** Před zápisem na disk CD nebo DVD doporučujeme připojit počítač k elektrické zásuvce.

Před vložením do počítače můžete zkontrolovat napětí baterie (viz „Kontrola nabití baterie“ na straně 57). Můžete rovněž nastavit možnosti řízení spotřeby, které vás upozorní na vybití baterie (viz „Konfigurování nastavení řízení spotřeby“ v *Příručka uživatele*).

 **VÝSTRAHA:** V případě používání nevhodné baterie hrozí zvýšené nebezpečí požáru nebo výbuchu. Baterii nahrad'te pouze kompatibilní baterií zakoupenou u prodejce Dell. Baterie typu lithium-ion je navržena pro práci s vašim počítačem Dell. Nepoužívejte akumulátor z jiných počítače s vašim počítačem.

 **VÝSTRAHA:** Baterie nevhazujte do domácího odpadu. Pokud baterii již nelze nabít, informujte se o možnosti likvidace baterií Li-Ion u místní organizace pro likvidaci odpadu nebo ochranu životního prostředí. Viz část „Likvidace baterie“ v *Informační příručka produktu*.

 **VÝSTRAHA:** V případě nevhodné manipulace s baterií hrozí zvýšené nebezpečí požáru nebo popálení chemikáliemi. Baterii nepropichujte, nespalujte, nerozebírejte ani nevystavujte teplotám nad 60 °C (140 °F). Udržujte baterii mimo dosah dětí. Při manipulaci s poškozenými nebo tekoucími bateriemi postupujte s maximální opatrností. Z poškozených baterií mohou vytékat chemické látky, které mohou způsobit zranění osob nebo poškození zařízení.

Kontrola nabití baterie

Měřič baterie Dell QuickSet, okno měřiče napájení Microsoft Windows a ikona , měřič nabití baterie, měřič stavu baterie a varování před nízkým nabitím baterie uvádějí informace o nabití baterie.

Měřič baterie Dell™ QuickSet Battery Meter

Je-li nainstalována sada Dell QuickSet, stisknutím <Fn><F3> to zobrazíte měřič baterie QuickSet Battery Meter. Na okně měřiče baterie je zobrazen stav, úroveň nabití a doba do dokončení nabíjení baterie v počítači.

Další informace o nástroji QuickSet získáte klepnutím pravým tlačítkem myši na ikonu QuickSet v panelu nástrojů a pak na položku **Nápověda**.

Měřič napájení systému Microsoft® Windows® Power Meter

Měřič napájení systému Windows ukazuje zbývající dobu nabíjení baterie. Chcete-li zkontrolovat měřič napájení, poklepejte na ikonu  na panelu nástrojů.

Pokud je počítač připojen k elektrické zásuvce, zobrazí se ikona .

Nabití baterie

Jedním stisknutím nebo *stisknutím a přidržením* stavového tlačítka na nabíjecím měřiči baterie můžete zkontrolovat:

- Nabití baterie (stisknutím a *uvolněním* stavového tlačítka)
- Stav baterie (stisknutím a *přidržením* stavového tlačítka)

Na délku provozu baterie má z velké části vliv frekvence nabíjení. Po stovkách cyklů nabití a vybití se snižuje kapacita nabíjení neboli stav baterie. To znamená, že baterie může zobrazovat stav „nabitá“, ale přitom mít jen nízkou kapacitu (stav).

Kontrola nabití baterie

Chcete-li zkontrolovat nabití baterie, *stiskněte a uvolněte* stavové tlačítko na měřidle nabití na baterii, aby se zobrazily indikátory úrovně nabití. Každý indikátor představuje přibližně 20 procent celkové kapacity baterie. Například pokud baterii zbývá 80 procent energie, svítí čtyři indikátory. Pokud nesvítí žádný indikátor, baterie je vybitá.

Kontrola stavu baterie



POZNÁMKA: Stav baterie lze zkontrolovat jedním z následujících způsobů: pomocí měřidla nabití na baterii, jak je uvedeno níže a pomocí Měřiče baterií v sadě Dell QuickSet. Informace o QuickSet zobrazíte klepnutím pravým tlačítkem myši na ikonu QuickSet v panelu úloh, a pak na položku **Nápověda**.

Chcete-li zkontrolovat stav baterie pomocí měřidla, *stiskněte a podržte* stavové tlačítko na měřidle nabití baterie alespoň 3 sekundy. Pokud se nezobrazí žádné indikátory, baterie je v dobrém stavu a má k dispozici více než 80 procent své původní kapacity nabíjení. Osm indikátorů představuje postupnou degradaci. Pokud se zobrazí pět indikátorů, zbývá méně než 60 procent kapacity nabíjení a je třeba zvážit pořízení nové baterie. V části „Specifikace“ v *Příručka uživatele* naleznete více informací o provozní době baterie.

Upozornění na vybití baterie

-  **UPOZORNĚNÍ:** Aby nedošlo ke ztrátě nebo poškození dat, ihned po upozornění na vybití baterie uložte práci. Pak připojte počítač k elektrické zásuvce. Jestliže se baterie zcela vybita, automaticky se spustí režim spánku.

Ve výchozím nastavení dojde k upozornění na vybití baterie dojde, když je kapacita baterie vyčerpána přibližně z 90 procent. Nastavení alarmů baterie můžete změnit v sadě QuickSet nebo v okně **Možnosti napájení - vlastnosti**. V části „Konfigurace nastavení správy napájení“ v *Příručka uživatele* naleznete informace o přístupu k nástroji QuickSet nebo oknu **Vlastnosti možností napájení**.

Dobíjení baterie

-  **POZNÁMKA:** Je-li počítač vypnutý, s nabíječkou Dell™ ExpressCharge™ napájecí adaptér nabije zcela vybitou baterii na 80 procent přibližně za hodinu na 100 procent přibližně za 2 hodiny. Je-li počítač zapnutý, je doba nabíjení delší. Baterii můžete ponechat v počítači libovolně dlouho. Vnitřní okruh baterie zabraňuje přebíjení baterie.

Když připojíte počítač k elektrické zásuvce nebo když nainstalujete baterii do počítače, který je připojený k elektrické zásuvce, počítač zkontroluje nabití baterie a teplotu. Napájecí adaptér potom podle potřeby nabije baterii a bude ji udržovat nabitou.

Pokud byla baterie používána v počítači nebo byla v horkém prostředí a je horká, po připojení počítače do elektrické zásuvky se baterie pravděpodobně nenabije.

 Pokud indikátor bliká střídavě zeleně a oranžově, baterie je příliš horká, aby se mohla začít nabíjet. Odpojte počítač z elektrické zásuvky a nechte počítač a baterii vychladnout na pokojovou teplotu. Potom připojte počítač k elektrické zásuvce a pokračujte v nabíjení baterie.

Další informace o řešení problémů s baterií naleznete v části „Problémy s napájením“ v *Příručka uživatele*.

Vyjímání baterie

 **VÝSTRAHA:** Před prováděním těchto postupů vypněte počítač, odpojte napájecí adaptér z elektrické zásuvky a od počítače, odpojte modem ze stěnového konektoru a od počítače a odpojte ostatní vnější kabely od počítače.

 **VÝSTRAHA:** V případě používání nevhodné baterie hrozí zvýšené nebezpečí požáru nebo výbuchu. Baterii nahrad'te pouze kompatibilní baterií zakoupenou u prodejce Dell. Tato baterie je určena pro napájení tohoto počítače Dell™. Se svým počítačem nepoužívejte baterie z jiných počítačů.

-  **UPOZORNĚNÍ:** Aby se zabránilo možnému poškození kabelů, musíte od počítače odpojit všechny externí kabely. Informace o výměně druhé baterie, která je umístěna v příhradce pro média naleznete v části „Použití multimédií“ v *Příručka uživatele*.

Postup při odstranění baterie:

- 1 Je-li počítač připojen k základnové stanici, odpojte ho. Pokyny naleznete v dokumentaci dodané se základnovou stanicí.
- 2 Zkontrolujte, zda je počítač vypnutý.
- 3 Posuňte a zvedněte baterii z příhrádky.

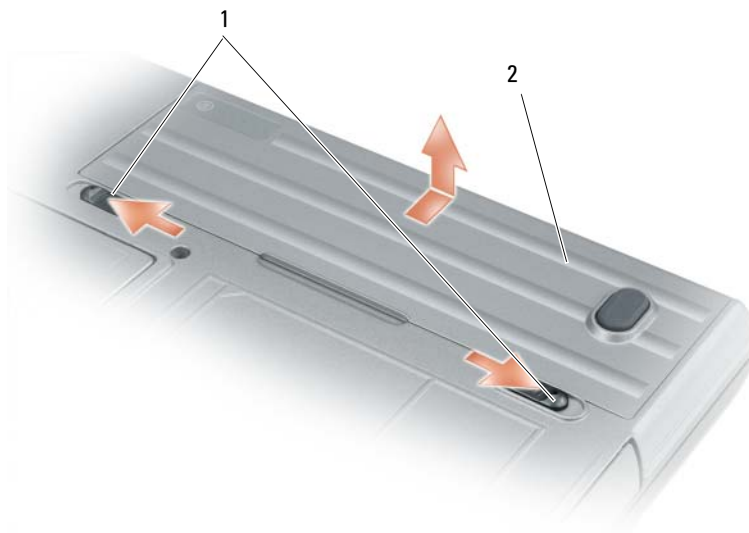

1 západka pro uvolňování baterie 2 baterie

Chcete-li baterii vyměnit, umístěte ji do pozice a zatlačte dolů tak, aby pojistka pozice baterie cvakla.

Skladování baterie

Před dlouhodobým uložením počítače vyjměte počítač. Během dlouhodobého skladování se baterie vybije. Po dlouhodobém skladování baterii před používáním znovu zcela nabijte (viz „Dobíjení baterie“ na straně 58).

Odstraňování problémů

Vyhledávání a problémy se softwarem

⚠ VÝSTRAHA: Před prováděním některého z postupů uvedených v této části si přečtěte bezpečnostní pokyny v *Informační příručka produktu*.

Počítač nelze spustit

ZKONTROLUJTE, ZDA JE NAPÁJECÍ ADAPTÉR ŘÁDNĚ PŘIPOJEN K POČÍTAČI A K ELEKTRICKÉ ZÁSUVCE.

Počítač přestal reagovat

➡ UPOZORNĚNÍ: Pokud řádně neukončíte operační systém, může dojít ke ztrátě dat.

VYPNĚTE POČÍTAČ — Pokud počítač nereaguje na stisknutí libovolné klávesy na klávesnici nebo na pohyb myši, stiskněte a podržte vypínač alespoň 8 až 10 sekund, dokud se počítač nevypne. Potom počítač restartujte.

Program přestal reagovat nebo se opakovaně hroutí



POZNÁMKA: V dokumentaci k softwaru nebo na disketě nebo na disku CD jsou obvykle uvedeny pokyny pro instalaci.

UKONČETE PROGRAM —

- 1 Opakovaně stiskněte kombinaci kláves <Ctrl><Shift><Esc>.
- 2 Klepněte na tlačítko **Správce úkolů**.
- 3 Klepněte na program, který přestal reagovat.
- 4 Klepněte na tlačítko **Ukončit úlohu**.

ZKONTROLUJTE DOKUMENTACI K SOFTWARU — V případě potřeby software odinstalujte a znovu nainstalujte.

Program je určen pro starší verzi operačního systému Microsoft® Windows®

SPUŠŤTE PRŮVODCE NASTAVENÍM KOMPATIBILITY PROGRAMU — Průvodce nastavením kompatibility programu nakonfiguruje program tak, aby jej bylo možné spustit v prostředí, které je podobné prostředí operačních systémů jiných, než Windows XP.

- 1 Klepněte na tlačítko **Start**→ **Programy**→ **Příslušenství**→ **Průvodce nastavením kompatibility programu**→ **Další**.
- 2 Postupujte podle pokynů na obrazovce.

Zobrazí se modrá obrazovka

VYPNĚTE POČÍTAČ — Pokud počítač nereaguje na stisknutí libovolné klávesy na klávesnici nebo na pohyb myši, stiskněte a podržte vypínač alespoň 8 až 10 sekund, dokud se počítač nevypne. Potom počítač restartujte.

Jiné problémy se softwarem

POKYNY PRO ODSTRANĚNÍ PROBLÉMŮ VYHLEDEJTE V DOKUMENTACI K SOFTWARU NEBO SE OBRATĚTE NA VÝROBCE SOFTWARU —

- Přesvědčte se, zda je program kompatibilní s operačním systémem nainstalovaným v počítači.
- Přesvědčte se, zda počítač splňuje minimální požadavky na hardware, který je nezbytný pro spuštění softwaru. Další informace najdete v dokumentaci k softwaru.
- Přesvědčte se, zda je program řádně nainstalován a nakonfigurován.
- Ověřte, zda nedochází ke konfliktu ovladačů zařízení s programem.
- V případě potřeby software odinstalujte a znovu nainstalujte.

IHNED ZAZÁLOHUJTE SOUBORY.

PROVĚŘTE PEVNÝ DISK, DISKETY NEBO DISKY CD ANTIVIROVÝM SOFTWAREM.

ULOŽTE A ZAVŘETE VŠECHNY OTEVŘENÉ SOUBORY, UKONČETE VŠECHNY SPUŠTĚNÉ PROGRAMY A VYPNĚTE POČÍTAČ PROSTŘEDNÍM NABÍDKY Start.

PROVĚŘTE, ZDA SE V POČÍTAČI NEVYSKYTUJE SPYWARE — Pokud je výkon počítače nízký, často se zobrazují místní okna s reklamním obsahem nebo máte problémy s připojením k Internetu, počítač je pravděpodobně zasažen spywarem. Prověřte počítač antivirovým programem, který obsahuje ochranu před spywarem (pravděpodobně bude třeba program zaktualizovat), a odstraňte spyware. Chcete-li získat další informace, přejděte na web support.dell.com a vyhledejte klíčové slovo *spyware*.

SPUŠŤTE DIAGNOSTICKÝ NÁSTROJ DELL — Viz „Diagnostický nástroj Dell Diagnostics“ na straně 61. Pokud všechny testy proběhnou úspěšně, chyba souvisí se softwarovým problémem.

Diagnostický nástroj Dell Diagnostics

 **VÝSTRAHA:** Před prováděním některého z postupů uvedených v této části si přečtěte bezpečnostní pokyny v *Informační příručka produktu*.

Kdy používat nástroj Dell Diagnostic

Dojde-li k problémům s počítačem, před kontaktováním odborné pomoci společnosti Dell proveďte kontrolní kroky uvedené v části „Vyhledávání a problémy se softwarem“ na straně 59 a spusťte diagnostický nástroj Dell.

Doporučujeme vám si tyto postupy před zahájením práce vytisknout.

 **UPOZORNĚNÍ:** Diagnostický nástroj Dell Diagnostics funguje pouze v počítačích Dell™.

 **POZNÁMKA:** Médium *Ovladače a nástroje* je volitelné a možná nebylo dodáno s vašim počítačem.



Vstupte do nastavení systému (viz „Program nastavení systému“ v *Příručka uživatele*), prohlédněte si informace o konfiguraci svého počítače a ověřte, že zařízení, které chcete testovat, je zobrazeno v nastavení systému a je aktivní.

Spusťte program Dell Diagnostics buď z pevného disku nebo z *Média Ovladače a nástroje*.

Spuštění nástroje Dell Diagnostics z pevného disku

Diagnostický program Dell Diagnostics je umístěn ve skrytém oddílu diagnostického nástroje na pevném disku.

 **POZNÁMKA:** Pokud na vašem počítači nelze zobrazit obrázek obrazovky, kontaktujte Dell (viz „Jak kontaktovat Dell“ v *Příručka uživatele*).

- 1 Vypněte počítač. Zapněte (nebo restartujte) počítač.
 - 2 Je-li počítač připojen k základnové stanici, odpojte ho. Pokyny naleznete v dokumentaci dodané se základnovou stanicí.
 - 3 Připojte počítač do zásuvky.
 - 4 Nástroj Diagnostics lze spustit jedním z následujících způsobů:
 - a Zapněte počítač. Ihned po zobrazení loga DELL™ stiskněte klávesu <F12>. V nabídce po spuštění vyberte možnost Diagnostics (Diagnostika) a stiskněte klávesu <Enter>.
 **POZNÁMKA:** Pokud čekáte příliš dlouho a objeví se logo operačního systému, počkejte, dokud se nezobrazí plocha Microsoft® Windows®. Poté vypněte počítač a opakujte akci.
 - b Během spouštění počítače stiskněte a podržte klávesu <Fn>.
-  **POZNÁMKA:** Jestliže se zobrazí zpráva, že na disku nebyla nalezena žádná sekce s diagnostickým nástrojem, spusťte Dell Diagnostics z média *Ovladače a nástroje*.

Počítač spustí zkoušku Pre-boot System Assessment, sérii počátečních testů systémové desky, klávesnice, pevného disku a obrazovky.

- Během zkoušek odpovězte na všechny kladené otázky.
- Pokud bude zjištěna nějaká chyba, počítač přestane a vydá zvukový signál. Chcete-li zkoušku zastavit a počítač restartovat, stiskněte <Esc>; chcete-li pokračovat v dalším testu, stiskněte <y>; chcete-li znovu otestovat součást, která selhala, stiskněte <r>.
- Jestliže se objeví poruchy během programu Pre-boot System Assessment, poznamenejte si chybový kód (kódy) a kontaktujte Dell (viz „Jak kontaktovat Dell“ v *Příručka uživatele*).

Pokud diagnostický program Pre-boot System Assessment proběhne úspěšně, zobrazí se zpráva **Booting Dell Diagnostic Utility Partition** (Restartování nástroje diagnostického programu Dell Diagnostics). **Press any key to continue** (Pokračujte stisknutím libovolné klávesy).

- 5 Stisknutím libovolné klávesy spustíte diagnostický program Dell Diagnostics z oddílu s diagnostickým nástrojem na pevném disku.

Spuštění Dell Diagnostics z Médium Ovladače a nástroje

- 1 Vložte *médium Ovladače a nástroje*.
- 2 Vypněte a restartujte počítač.

Když se zobrazí logo DELL, stiskněte ihned <F12>.

Pokud čekáte příliš dlouho a zobrazí se logo systému Windows, čekejte dále, dokud se nezobrazí pracovní plocha systému Windows. Poté vypněte počítač a opakujte akci.

 **POZNÁMKA:** Další kroky změny spouštěcí sekvenci pouze jednou. Při příštím spuštění se systém zavede podle zařízení uvedených v programu nastavení systému.

- 3 Když se zobrazí seznam spouštěcích zařízení, klepněte na položku **zařízení IDE CD-ROM vlnač CD/DVD/CD-RW** a stiskněte <Enter>.
- 4 V nabídce zobrazené nabídce disku CD-ROM vyberte příkaz **Boot** (Zavést) a stiskněte klávesu <Enter>.
- 5 Volbou 1 spustíte **zdrojového disku CD** menu a pokračujte stisknutím <Enter>.
- 6 Z očíslovaného seznamu zvolte položku **Spustit 32bitový diagnostický program Dell Diagnostics**. Je-li v seznamu uvedeno několik verzí, zvolte verzi odpovídající vašemu počítači.
- 7 Když se zobrazí **Hlavní nabídka** diagnostického programu Dell Diagnostics, zvolte test, který chcete spustit.

Hlavní nabídka diagnostického programu Dell Diagnostics

- 1 Po spuštění programu Dell Diagnostics a zobrazení **Hlavní nabídky** klepněte na tlačítko požadované činnosti.

Možnost	Funkce
Express Test (Expresní test)	Provede rychlý test zařízení. Tento test obvykle trvá 10 až 20 minut a není nutné, abyste do něj zasahovali. Expresní test , který zvyšuje pravděpodobnost rychlého vyšetření problému, je vhodné spustit nejdříve.
Extended Test (Podrobný test)	Provede důkladný test zařízení. Tento test obvykle trvá 1 hodinu nebo déle a vyžaduje pravidelné odpovědi uživatele.
Custom Test (Vlastní test)	Provede test konkrétního zařízení. Testy, které chcete spustit, si můžete přizpůsobit.
Symptom Tree (Strom příznaků)	Uvádí seznam nejběžnějších příznaků a umožňuje výběr testu na základě příznaku problému, který máte.

- 2 Pokud na problém narazíte během testu, zobrazí se hlášení s chybovým kódem a popisem daného problému. Poznamenejte si chybový kód a popis problému a pak postupujte podle pokynů na obrazovce.

Pokud nedokážete chybový stav vyřešit, kontaktujte Dell (viz „Jak kontaktovat Dell“ v *Příručka uživatele*).

 **POZNÁMKA:** Servisní štítek vašeho počítače se nachází v horní části obrazovky při každém testu. Když kontaktujete Dell, pracovník technické podpory vás požádá o servisní štítek.

- 3 Pokud spouštíte zkoušku **Custom Test** (Vlastní zkouška) nebo **Symptom Tree** (Strom příznaků), klepnutím na příslušnou kartu popsanou v následující tabulce získáte další informace.

Karta	Funkce
Results (Výsledky)	Zobrazuje výsledky zkoušky a případně zjištěné chyby.
Errors (Chyby)	Zobrazí chybové podmínky, chybové kódy a popis daného problému.
Help (Nápověda)	Popisuje testy a může obsahovat požadavky pro spuštění testu.
Configuration (Konfigurace)	Zobrazí konfiguraci hardwaru pro vybrané zařízení. Aplikace Dell Diagnostics získává konfigurační informace o všech zařízeních z programu nastavení systému, paměti a nejrůznějších interních testů - a zobrazuje informace v seznamu zařízení v levém podokně na obrazovce. V seznamu nemusí být uvedeny všechny názvy součástí nainstalovaných v počítači nebo k němu připojených.
Parameters (Parametry)	Umožňuje přizpůsobovat testy změnou nastavení.

- 4 Po dokončení testů a v případě, že jste diagnostický program Dell Diagnostics spustili z *médium Ovladače a nástroje*, vyjměte médium.
- 5 Po dokončení testů zavřete obrazovku testu, abyste se vrátili na obrazovku **Hlavní nabídka**. Diagnostický program Dell Diagnostics ukončíte a počítač restartujete zavřením okna **Hlavní nabídka**.

Rejstřík

A

antivirový software, 60

B

baterie

- dobíjení, 58
- kontrola nabití, 57
- měřič nabití, 57
- měřič napájení, 57
- skladování, 59
- výkon, 56
- vyjímání, 58

bezpečnostní pokyny, 49

C

CD

- operační systém, 51

Centrum pro nápovědu a odbornou pomoc, 51

D

Dell Diagnostics

- o aplikaci, 61
- použití, 61
- spuštění z média Ovladače a nástroje, 62
- spuštění z pevného disku, 61

diagnostika

- Dell, 61

documentace

- online, 50

dokumentace

- bezpečnost, 49
- ergonomie, 49
- Licenční smlouva s koncovým uživatelem, 49
- Příručka informací o systému, 49
- regulační, 49
- Uživatelská příručka, 49
- záruka, 49

E

ergonomické informace, 49

H

hardware

- Dell Diagnostics, 61

I

informace o záruce, 49

L

Licenční smlouva s koncovým uživatelem, 49

M

Média

- ovladače a nástroje, 49

O

odstraňování problémů

- Dell Diagnostics, 61
- vyhledávání a problémy se softwarem, 59

řešení potíží

- Centrum pro nápovědu a odbornou pomoc, 51

operační systém

- CD, 51
- reinstalace, 51

P

počítač

- omezený výkon, 60
- přestal reagovat, 59
- zhroucení, 59-60

pohledy na systém

- pravá strana, 54

Příručka informací o

- systému, 49

problémy

- Dell Diagnostics, 61
- modrá obrazovka, 60
- omezování výkonu počítače, 60
- počítač nelze spustit, 59
- počítač přestal reagovat, 59
- počítač se zhroutil, 59-60
- program přestal reagovat, 60
- program se zhroutil, 60
- programy a kompatibilita Windows, 60
- software, 59-60
- spyware, 60
- vyhledávání, 59

průvodci

- průvodce kompatibilitou programů, 60

Q

QuickSet Help, 51

R

- regulační informace, 49
- ResourceCD
Dell Diagnostics, 61

S

- Servisní štítek, 50
- software
problémy, 60

soubor nápovědy

- centrum pro nápovědu a odbornou pomoc Windows, 51

spyware, 60

stránka podpory Dell, 50

U

Uživatelská příručka, 49

W

webová stránka podpory, 50

Windows XP

- Centrum pro nápovědu a odbornou pomoc, 51
- průvodce kompatibilitou programů, 60
- reinstalace, 51

Z

- zobrazení systému
čelní, 53
zespodu, 55
zezadu, 55

Š

- štítky
Microsoft Windows, 50
Servisní štítek, 50

Dell™ Latitude™ D631

Σύντομος Οδηγός Αναφοράς

Μοντέλο PP18L

www.dell.com | support.dell.com

Σημείωση, ειδοποίηση και προσοχή



ΣΗΜΕΙΩΣΗ: Η ΣΗΜΕΙΩΣΗ υποδεικνύει σημαντικές πληροφορίες που σας βοηθούν να χρησιμοποιείτε καλύτερα τον υπολογιστή σας.



ΕΙΔΟΠΟΙΗΣΗ: Η ΕΙΔΟΠΟΙΗΣΗ υποδηλώνει είτε δυνητική βλάβη υλικού είτε απώλεια δεδομένων και υποδεικνύει τον τρόπο με τον οποίο μπορείτε να αποφύγετε το πρόβλημα.



ΠΡΟΣΟΧΗ: Η ΠΡΟΣΟΧΗ επισημαίνει κίνδυνο βλάβης υλικού, τραυματισμού ή θανάτου.

Συντομεύσεις και ακρωνύμια

Για μια πλήρη λίστα συντομεύσεων και ακρωνυμίων, ανατρέξτε στο Γλωσσάρι στον *Οδηγό χρήσης*

Εάν αγοράσετε έναν υπολογιστή Dell™ της σειράς n, τυχόν αναφορές του παρόντος σε λειτουργικά συστήματα Microsoft® Windows® δεν ισχύουν.



ΣΗΜΕΙΩΣΗ: Ορισμένες λειτουργίες ή μέσα μπορεί να είναι προαιρετικά και μπορεί να μην αποστέλλονται με τον υπολογιστή σας. Ορισμένες λειτουργίες ή μέσα μπορεί να μην είναι διαθέσιμα σε ορισμένες χώρες.

Οι πληροφορίες αυτού του εγγράφου μπορεί να αλλάξουν χωρίς προειδοποίηση.

© 2007 Dell Inc. Με επιφύλαξη παντός δικαιώματος.

Απαγορεύεται αυστηρά η αναπαραγωγή με οποιονδήποτε τρόπο χωρίς τη γραπτή άδεια της Dell Inc.

Εμπορικά σήματα που χρησιμοποιούνται στο παρόν: Η ονομασία *Dell*, το λογότυπο *DELL*, οι ονομασίες *Latitude*, *Wi-Fi Catcher*, *ExpressCharge* είναι εμπορικά σήματα της Dell Inc. Η ονομασία *AMD* και συνδυασμοί της είναι εμπορικά σήματα της Advanced Micro Devices, Inc. Το *Windows Vista* είναι εμπορικό σήμα και τα *Microsoft Outlook* και *Windows* είναι σήματα κατατεθέντα της Microsoft Corporation.

Άλλα εμπορικά σήματα και εμπορικές ονομασίες μπορεί να χρησιμοποιούνται στο παρόν έγγραφο αναφερόμενα είτε στους κατόχους των σημάτων και των ονομάτων είτε στα προϊόντα τους. Η Dell Inc. παραιτείται από κάθε δικαίωμα σε εμπορικά σήματα και εμπορικές ονομασίες τρίτων.

Μοντέλο PP18L

Μάρτιος 2007

P/N HN959

Αναθ. A00

Περιεχόμενα

Εύρεση πληροφοριών	71
Ρύθμιση του υπολογιστή σας	75
Πληροφορίες για τον υπολογιστή σας	76
Χρήση της μπαταρίας	79
Αντιμετώπιση προβλημάτων	83

Εύρεση πληροφοριών

 **ΣΗΜΕΙΩΣΗ:** Ορισμένες λειτουργίες ή μέσα μπορεί να είναι προαιρετικά και μπορεί να μην αποστέλλονται με τον υπολογιστή σας. Ορισμένες λειτουργίες ή μέσα μπορεί να μην είναι διαθέσιμα σε ορισμένες χώρες.

 **ΣΗΜΕΙΩΣΗ:** Πρόσθετες πληροφορίες μπορούν να αποσταλούν μαζί με τον υπολογιστή σας.

Τι ψάχνετε;

- Ένα διαγνωστικό πρόγραμμα για τον υπολογιστή μου
- Προγράμματα οδήγησης για τον υπολογιστή μου
- Η τεκμηρίωση της συσκευής μου
- Λογισμικό συστήματος φορητού υπολογιστή (NSS)

Βρείτε το εδώ

CD/DVD Προγράμματα οδήγησης και βοηθητικές εφαρμογές

ΣΗΜΕΙΩΣΗ: Το CD/DVD Προγράμματα οδήγησης και βοηθητικές εφαρμογές είναι προαιρετικό και μπορεί να μην αποσταλεί με τον υπολογιστή σας.

Η τεκμηρίωση και τα προγράμματα οδήγησης είναι ήδη εγκατεστημένα στον υπολογιστή σας. Μπορείτε να χρησιμοποιήσετε το CD/DVD για να εγκαταστήσετε τα προγράμματα οδήγησης ξανά και να εκτελέσετε το διαγνωστικό πρόγραμμα της Dell (δείτε «Διαγνωστικό πρόγραμμα της Dell» στη σελίδα 84).



Τα αρχεία Readme ενδέχεται να περιλαμβάνονται στο CD/DVD για να παρέχουν τις πιο πρόσφατες ενημερώσεις σχετικά με τεχνικές αλλαγές στον υπολογιστή σας ή εξελιγμένο υλικό αναφοράς τεχνικού περιεχομένου για έμπειρους χρήστες ή τεχνικούς.

ΣΗΜΕΙΩΣΗ: Προγράμματα οδήγησης και τεκμηρίωση θα βρείτε στη διεύθυνση support.dell.com.

ΣΗΜΕΙΩΣΗ: Το CD/DVD Προγράμματα οδήγησης και βοηθητικές εφαρμογές είναι προαιρετικό και μπορεί να μην αποσταλεί με τον υπολογιστή σας.

- Πληροφορίες εγγύησης
- Όροι και συνθήκες (μόνο για ΗΠΑ)
- Οδηγίες ασφαλείας
- Πληροφορίες κανονισμών
- Πληροφορίες εργονομίας
- Άδεια Χρήσης Τελικού Χρήστη

Οδηγός πληροφοριών προϊόντος Dell™

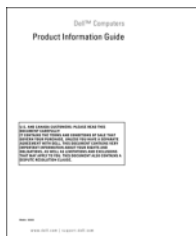

Τι ψάχνετε;

- Απομάκρυνση και αντικατάσταση τμημάτων
- Προδιαγραφές
- Διαμόρφωση των ρυθμίσεων του συστήματος
- Τρόπος αντιμετώπισης και επίλυσης προβλημάτων

-
- Ετικέτα εξυπηρέτησης και κωδικός ταχείας εξυπηρέτησης
 - Ετικέτα Άδειας των Microsoft Windows

Βρείτε το εδώ

Οδηγός χρήσης

Κέντρο Βοήθειας και υποστήριξης *Microsoft Windows*

1 Κάντε κλικ στο **Start** (Εναρξη) ή  → **Help and Support** (Βοήθεια και Υποστήριξη) → **Dell User and System Guides** → **System Guides**.

2 Κάντε κλικ στο *User's Guide* (Οδηγός χρήσης) για τον υπολογιστή σας.

Ετικέτα εξυπηρέτησης και Άδεια των Microsoft® Windows®

Οι ετικέτες αυτές βρίσκονται επάνω στον υπολογιστή σας.

- Χρησιμοποιήστε την ετικέτα εξυπηρέτησης για την αναγνώριση της συσκευής σας όταν χρησιμοποιείτε τη διεύθυνση **support.dell.com** ή έρχεστε σε επαφή με την υποστήριξη.
- Χρησιμοποιήστε τον κωδικό ταχείας εξυπηρέτησης όταν έρθετε σε επαφή με την υποστήριξη.



ΣΗΜΕΙΩΣΗ: Η ετικέτα Άδειας των Microsoft Windows έχει σχεδιαστεί εκ νέου με μια οπή ή «security portal», ως μέτρο αυξημένης ασφάλειας.

Τι ψάχνετε;

- Λύσεις — Οδηγίες και συμβουλές αντιμετώπισης προβλημάτων, άρθρα από τεχνικούς, online μαθήματα, και συχνές ερωτήσεις
- Φόρουμ επικοινωνίας — Online συζητήσεις με άλλους πελάτες της Dell
- Αναβαθμίσεις — Πληροφορίες αναβάθμισης για συστατικά στοιχεία όπως η μνήμη, η μονάδα σκληρού δίσκου και το λειτουργικό σύστημα.
- Εξυπηρέτηση Πελατών — Πληροφορίες επαφών, κλήση σέρβις και παραγγελίες, εγγύηση και πληροφορίες επισκευών
- Σέρβις και υποστήριξη — Κλήση σέρβις και ιστορικό υποστήριξης, online συζητήσεις με την τεχνική υποστήριξη
- Παραπομπές — Εγχειρίδια υπολογιστή, αναλυτικά στοιχεία για τη διαμόρφωση του υπολογιστή μου, προδιαγραφές προϊόντος και επίσημα έγγραφα
- Λήψη αρχείων — Πιστοποιημένα προγράμματα οδήγησης, αναβάθμισης και ενημέρωσης λογισμικού
- Λογισμικό συστήματος φορητού υπολογιστή (NSS) — Σε περίπτωση που χρειαστεί να εγκαταστήσετε ξανά το λειτουργικό σύστημα στον υπολογιστή σας, θα πρέπει επίσης να εγκαταστήσετε ξανά το βοηθητικό πρόγραμμα NSS. Το NSS παρέχει σημαντικές ενημερώσεις για το λειτουργικό σας σύστημα και υποστήριξη για μονάδες δισκέτας USB 3,5 ιντσών της Dell™, επεξεργαστές AMD™, μονάδες οπτικών δίσκων και συσκευές USB. Το NSS είναι απαραίτητο για τη σωστή λειτουργία του υπολογιστή Dell. Το λογισμικό εντοπίζει αυτόματα τον υπολογιστή σας και το λειτουργικό σύστημα και εγκαθιστά τις απαραίτητες ενημερώσεις για τη δική σας διαμόρφωση.
- Συμβουλές για αναβαθμίσεις λογισμικού και αντιμετώπιση προβλημάτων — Συχνές ερωτήσεις, σημαντικά θέματα, και γενική κατάσταση του συστήματος του υπολογιστή σας

Βρείτε το εδώ

Ιστοχώρος υποστήριξης της Dell — support.dell.com

ΣΗΜΕΙΩΣΗ: Επιλέξτε την περιοχή σας για να εμφανίσετε την αντίστοιχη τοποθεσία υποστήριξης.

Για λήψη του NSS (Notebook System Software - λογισμικό συστήματος φορητού υπολογιστή):

1 Επισκεφθείτε τη διεύθυνση **support.dell.com**, επιλέξτε την αντίστοιχη περιοχή ή τμήμα, και πληκτρολογήστε την ετικέτα εξυπηρέτησης.

2 Επιλέξτε **Drivers & Downloads** (Προγράμματα οδήγησης & λήψεις) και κάντε κλικ στο **Go** (Μετάβαση).

3 Κάντε κλικ στο λειτουργικό σας σύστημα και κάντε αναζήτηση για *Notebook System Software*.

ΣΗΜΕΙΩΣΗ: Το περιβάλλον του **support.dell.com** ενδεχομένως να διαφέρει ανάλογα με τις επιλογές σας.

Βοηθητική εφαρμογή υποστήριξης της Dell

Η βοηθητική εφαρμογή υποστήριξης της Dell είναι ένα αυτοματοποιημένο σύστημα αναβάθμισης και ειδοποίησης που είναι εγκατεστημένο στον υπολογιστή σας. Παρέχει ελέγχους του συστήματός σας σε πραγματικό χρόνο, ενημερώσεις λογισμικού, και σχετικές πληροφορίες αυτο-υποστήριξης. Ανοίξτε τη βοηθητική εφαρμογή υποστήριξης της Dell από το εικονίδιο  στη γραμμή εργασιών. Για περισσότερες πληροφορίες, δείτε «Βοηθητική εφαρμογή υποστήριξης της Dell» στον *Οδηγό χρήσης*.

Τι ψάχνετε;

- Χρήση λειτουργικών συστημάτων Windows
- Εργασία με προγράμματα και αρχεία
- Προσαρμογή της επιφάνειας εργασίας

Βρείτε το εδώ

Κέντρο Βοήθειας και υποστήριξης των Windows

- 1 Κάντε κλικ στο **Start** (Εναρξη) ή στο  → **Help and Support** (Βοήθεια και Υποστήριξη).
- 2 Πληκτρολογήστε μια λέξη ή φράση που περιγράφει το πρόβλημα και κάντε κλικ στο εικονίδιο του βέλους.
- 3 Κάντε κλικ στα θέματα που περιγράφουν το πρόβλημα που αντιμετωπίζετε.
- 4 Ακολουθήστε τις οδηγίες στην οθόνη.

-
- Πληροφορίες για δραστηριότητα δικτύου, ο οδηγός διαχείρισης ενέργειας, πλήκτρα λειτουργιών, και άλλα στοιχεία που ελέγχονται από το Dell QuickSet

Βοήθεια για το Dell QuickSet

Για πρόσβαση στο *Dell QuickSet Help*, κάντε δεξί κλικ στο εικονίδιο QuickSet στη γραμμή εργασιών των Microsoft® Windows®.

Για περισσότερες πληροφορίες για το Dell QuickSet, δείτε «Dell™ QuickSet» στον *Οδηγό χρήσης*.

-
- Επανεγκατάσταση του λειτουργικού συστήματος

CD λειτουργικού συστήματος

ΣΗΜΕΙΩΣΗ: Το CD *Λειτουργικό σύστημα* μπορεί να είναι προαιρετικό και μπορεί να μην αποσταλεί με τον υπολογιστή σας.

Το λειτουργικό σύστημα είναι ήδη εγκατεστημένο στον υπολογιστή σας. Για να εγκαταστήσετε ξανά το λειτουργικό σας σύστημα, χρησιμοποιήστε το CD *Λειτουργικό σύστημα*. Δείτε «Επανεγκατάσταση των Microsoft® Windows® XP» στον *Οδηγό χρήσης*.



Αφού εγκαταστήσετε ξανά το λειτουργικό σας σύστημα, χρησιμοποιήστε το προαιρετικό CD/DVD *Προγράμματα οδήγησης και βοηθητικές εφαρμογές* για να εγκαταστήσετε ξανά τους οδηγούς για τις συσκευές που συμπεριλαμβάνονταν στον υπολογιστή σας.

Η ετικέτα για το κλειδί προϊόντος του λειτουργικού σας συστήματος βρίσκεται επάνω στον υπολογιστή σας.

ΣΗΜΕΙΩΣΗ: Το χρώμα του CD σας ποικίλει ανάλογα με το λειτουργικό σύστημα που παραγγείλατε.

Ρύθμιση του υπολογιστή σας

! ΠΡΟΣΟΧΗ: Πριν ξεκινήσετε οποιαδήποτε από τις διαδικασίες στην παρούσα ενότητα, ακολουθήστε τις οδηγίες ασφαλείας που βρίσκονται στον *Οδηγό πληροφοριών προϊόντος*.

- 1 Αφαιρέστε τη συσκευασία των εξαρτημάτων.
- 2 Φυλάξτε τα περιεχόμενα της συσκευασίας των εξαρτημάτων που διατίθενται ξεχωριστά, τα οποία θα χρειαστείτε για να ολοκληρώσετε την προετοιμασία του υπολογιστή σας.
Στη συσκευασία περιλαμβάνεται επίσης η τεκμηρίωση χρήσης και τυχόν λογισμικό ή πρόσθετος υλικός εξοπλισμός (κάρτες PC, μονάδες δίσκου ή μπαταρίες) που παραγγείλατε.
- 3 Συνδέστε το μετασχηματιστή AC με την αντίστοιχη υποδοχή στον υπολογιστή και σε μια πρίζα.



- 4 Ανοίξτε την οθόνη του υπολογιστή και πατήστε το κουμπί λειτουργίας για να ενεργοποιήσετε τον υπολογιστή (δείτε «Μπροστινή όψη» στη σελίδα 76).

✍ ΣΗΜΕΙΩΣΗ: Συνιστάται να ενεργοποιήσετε και να απενεργοποιήσετε τον υπολογιστή σας τουλάχιστον μία φορά πριν εγκαταστήσετε κάρτες ή συνδέσετε τον υπολογιστή σε μια συσκευή σύνδεσης ή άλλη εξωτερική συσκευή, όπως π.χ. εκτυπωτή.

Πληροφορίες για τον υπολογιστή σας

Μπροστινή όψη



- | | | |
|--|---------------------------------------|---------------------------------|
| 1 ασφάλεια οθόνης | 2 οθόνη | 3 κουμπί λειτουργίας |
| 4 λυχνίες κατάστασης συσκευών | 5 πληκτρολόγιο | 6 επιφάνεια αφής |
| 7 ανάγνωση δακτυλικών αποτυπωμάτων (προαιρετικό) | 8 κουμπιά επιφάνειας αφής/track stick | 9 track stick |
| 10 λυχνίες κατάστασης πληκτρολογίου | 11 κουμπιά ελέγχου έντασης | 12 αισθητήρας φωτισμού δωματίου |
| 13 κουμπί σίγασης | | |

Αριστερή όψη

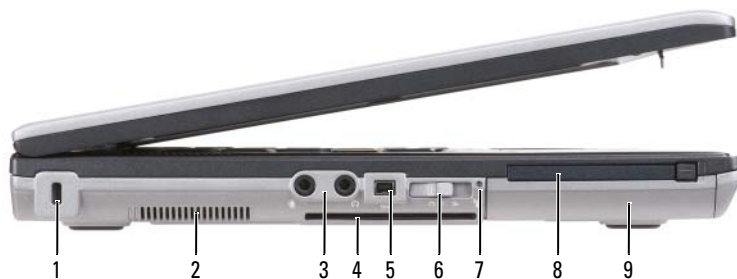

- | | | | | | |
|---|------------------------------|---|-------------------|---|-------------------------|
| 1 | υποδοχή καλωδίου ασφαλείας | 2 | αεραγωγός | 3 | θύρες σύνδεσης ήχου (2) |
| 4 | υποδοχή smart card (με κενό) | 5 | θύρα 1394 | 6 | ασύρματος διακόπτης |
| 7 | λυχνία Wi-Fi Catcher™ | 8 | υποδοχή κάρτας PC | 9 | μονάδα σκληρού δίσκου |

Δεξιά όψη



- | | | | | | |
|---|--------------------------------------|---|-------------------------------|---|---------------|
| 1 | μονάδα οπτικών δίσκων στη θήκη μέσων | 2 | ασφάλεια συσκευής θήκης μέσων | 3 | θύρες USB (2) |
|---|--------------------------------------|---|-------------------------------|---|---------------|

Πίσω όψη

! ΠΡΟΣΟΧΗ: Μην εμποδίζετε, εισάγετε αντικείμενα ή επιτρέψετε τη συσσώρευση σκόνης στους αεραγωγούς. Μην αποθηκεύετε τον υπολογιστή σας σε περιβάλλον χαμηλής ροής αέρα, όπως, για παράδειγμα, σε χαρτοφύλακα, ενώ λειτουργεί. Ο περιορισμός της ροής αέρα μπορεί να προκαλέσει βλάβη στον υπολογιστή ή πυρκαγιά.

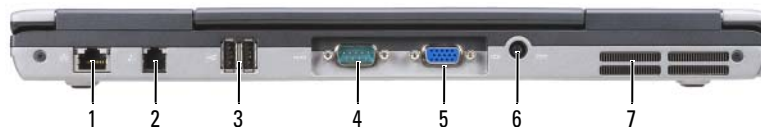

- | | | | | | |
|---|----------------------|---|---------------------|---|------------------------|
| 1 | θήρα δικτύου (RJ-45) | 2 | θήρα μόντεμ (RJ-11) | 3 | θήρες USB (2) |
| 4 | σειριακή θύρα | 5 | θήρα βίντεο | 6 | θήρα μετασχηματιστή AC |
| 7 | θυρίδες εξαερισμού | | | | |

Κάτω όψη

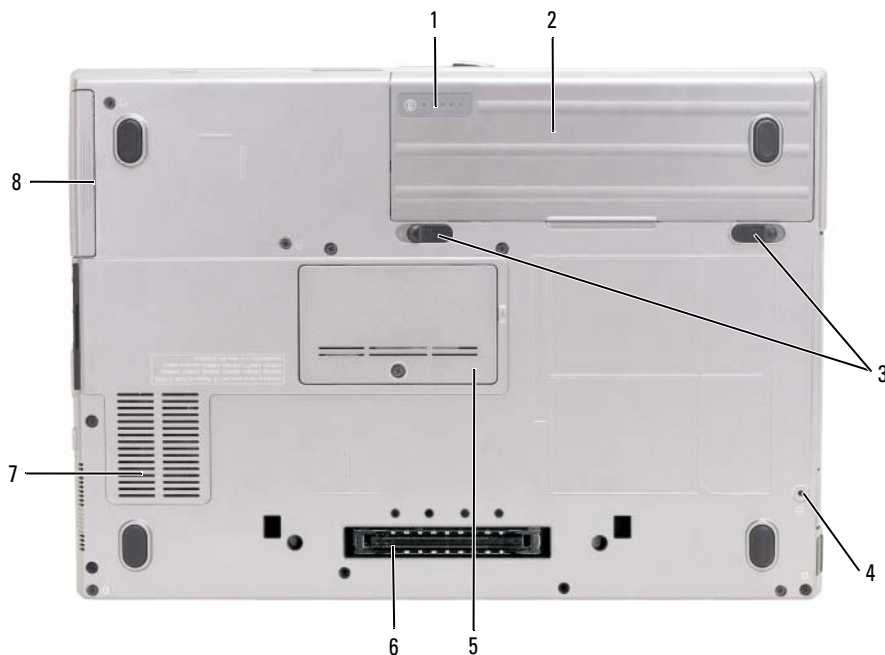

- | | | | | | |
|---|--|---|------------------------|---|------------------------------|
| 1 | δείκτης φορτίου μπαταρίας/δείκτης καλής κατάστασης | 2 | μπαταρία | 3 | ασφάλεια θήκης μπαταρίας (2) |
| 4 | βίδα κλειδώματος συσκευής (αν υπάρχει) | 5 | κάλυμμα μονάδας μνήμης | 6 | υποδοχή συσκευής σύνδεσης |
| 7 | αεραγωγός | 8 | μονάδα σκληρού δίσκου | | |

Χρήση της μπαταρίας

Απόδοση μπαταρίας

 **ΣΗΜΕΙΩΣΗ:** Για πληροφορίες σχετικά με την εγγύηση της Dell για τον υπολογιστή σας, ανατρέξτε στον *Οδηγό πληροφοριών προϊόντος* ή στο ξεχωριστό έντυπο εγγύησης που αποστέλλεται μαζί με τον υπολογιστή σας.

Για τη βέλτιστη απόδοση του υπολογιστή και για να μπορείτε να διατηρείτε τις ρυθμίσεις BIOS, χρησιμοποιείτε το φορητό υπολογιστή σας Dell™ με εγκατεστημένη την κύρια μπαταρία κάθε φορά. Μία μπαταρία παρέχεται ως στάνταρ εξοπλισμός στη θήκη μπαταρίας.

 **ΣΗΜΕΙΩΣΗ:** Επειδή η μπαταρία μπορεί να μην είναι πλήρως φορτισμένη, χρησιμοποιήστε το μετασχηματιστή AC για να συνδέσετε τον νέο υπολογιστή σας σε μια ηλεκτρική πρίζα κατά την πρώτη χρήση του υπολογιστή. Για καλύτερα αποτελέσματα, λειτουργείτε τον υπολογιστή με το μετασχηματιστή AC έως ότου η μπαταρία φορτιστεί πλήρως. Για να δείτε την κατάσταση φόρτισης της μπαταρίας, κάντε κλικ στο κουμπί **Start** (Εναρξη)→ **Settings** (Ρυθμίσεις)→ **Control Panel** (Πίνακας Ελέγχου)→ **Power Options** (Επιλογές ισχύος)→ **Power Meter** (Μετρητής ισχύος).

 **ΣΗΜΕΙΩΣΗ:** Ο χρόνος λειτουργίας της μπαταρίας (ο χρόνος κατά τον οποίο μπορεί να διατηρήσει ένα φορτίο) μειώνεται με τον καιρό. Ανάλογα με το πόσο συχνά χρησιμοποιείται η μπαταρία και ανάλογα με τις συνθήκες υπό τις οποίες χρησιμοποιείται, μπορεί να χρειαστεί να αγοράσετε καινούρια μπαταρία κατά τη διάρκεια ζωής του υπολογιστή σας.

Ο χρόνος λειτουργίας της μπαταρίας ποικίλλει ανάλογα με τις συνθήκες λειτουργίας. Μπορείτε να εγκαταστήσετε μια προαιρετική δεύτερη μπαταρία στη θήκη μέσων, ώστε να αυξήσετε σημαντικά το χρόνο λειτουργίας.

Ο χρόνος λειτουργίας μειώνεται σημαντικά όταν εκτελείτε εργασίες που, μεταξύ άλλων, συμπεριλαμβάνουν:

- Χρήση μονάδων οπτικού δίσκου
- Χρήση συσκευών ασύρματης επικοινωνίας, καρτών PC, ExpressCards, καρτών μνήμης μέσων, ή συσκευών USB
- Χρήση ρυθμίσεων οθόνης με υψηλή φωτεινότητα, προστασίας οθόνης με τρισδιάστατα σχέδια ή άλλων προγραμμάτων που απαιτούν μεγάλη ισχύ, όπως εφαρμογές για πολύπλοκα τρισδιάστατα γραφικά
- Λειτουργία του υπολογιστή σε κατάσταση μέγιστης απόδοσης (δείτε «Διαμόρφωση των ρυθμίσεων διαχείρισης ενέργειας» στον *Οδηγό χρήσης*).

 **ΣΗΜΕΙΩΣΗ:** Συνιστάται η σύνδεση του υπολογιστή σας σε μια ηλεκτρική πρίζα, όταν εγγράφετε CD ή DVD.

Μπορείτε να ελέγξετε το φορτίο της μπαταρίας πριν τοποθετήσετε την μπαταρία στον υπολογιστή (δείτε «Έλεγχος του φορτίου της μπαταρίας» στη σελίδα 80). Μπορείτε επίσης να ρυθμίσετε τις επιλογές διαχείρισης ενέργειας να σας ειδοποιούν όταν το φορτίο της μπαταρίας είναι χαμηλό (δείτε «Διαμόρφωση των ρυθμίσεων διαχείρισης ενέργειας» στον *Οδηγό χρήσης*).

 **ΠΡΟΣΟΧΗ:** Η χρήση ασύμβατης μπαταρίας μπορεί να δημιουργήσει κίνδυνο πυρκαγιάς ή έκρηξης. Αντικαταστήστε την μπαταρία μόνο με μια συμβατή μπαταρία από την Dell. Η μπαταρία ιόντων λιθίου είναι σχεδιασμένη για να χρησιμοποιείται μαζί με τον υπολογιστή Dell. Μην χρησιμοποιείτε μπαταρία από άλλους υπολογιστές στο δικό σας υπολογιστή.

 **ΠΡΟΣΟΧΗ:** Μην απορρίπτετε τις μπαταρίες με τα οικιακά απορρίμματα. Όταν η μπαταρία σας δεν έχει πλέον φορτίο, μπορείτε να απευθυνθείτε στον τοπικό φορέα διάθεσης απορριμμάτων ή περιβαλλοντικό φορέα, που θα σας συμβουλευθούν σχετικά με τη διάθεση μπαταριών ιόντων λιθίου. Ανατρέξτε στην ενότητα «Απόρριψη μπαταρίας» στον *Οδηγό Πληροφοριών Προϊόντος*.

 **ΠΡΟΣΟΧΗ:** Η κακή χρήση της μπαταρίας μπορεί να αυξήσει τον κίνδυνο πυρκαγιάς ή χημικού εγκαύματος. Αποφύγετε τη διάτρηση, την καύση, την αποσυναρμολόγηση ή την έκθεση της μπαταρίας σε θερμοκρασίες μεγαλύτερες από 60°C (140°F). Φυλάσσετε την μπαταρία μακριά από τα παιδιά. Ο χειρισμός κατεστραμμένων μπαταριών ή μπαταριών με διαρροή πρέπει να γίνεται με ιδιαίτερη προσοχή. Στις κατεστραμμένες μπαταρίες μπορεί να υπάρχει διαρροή και να προκληθεί έτσι τραυματισμός κάποιου προσώπου ή ζημιά σε συσκευή.

Έλεγχος του φορτίου της μπαταρίας

Ο μετρητής μπαταρίας του Dell QuickSet, το **Power Meter** (Μετρητής ισχύος) των Microsoft Windows και το εικονίδιο , ο μετρητής φορτίου μπαταρίας και ο μετρητής καλής κατάστασης, καθώς και η προειδοποίηση χαμηλής μπαταρίας παρέχουν πληροφορίες σχετικά με το φορτίο της μπαταρίας.

Μετρητής μπαταρίας Dell™ QuickSet

Αν ο μετρητής Dell QuickSet είναι εγκατεστημένος, πιάστε <Fn> <F3> για να εμφανίσετε στην οθόνη το μετρητή μπαταρίας QuickSet. Το παράθυρο του μετρητή μπαταρίας εμφανίζει την κατάσταση, το επίπεδο φόρτισης και το χρόνο ολοκλήρωσης φόρτισης για την μπαταρία του υπολογιστή σας.

Για περισσότερες πληροφορίες σχετικά με το QuickSet, κάντε δεξί κλικ στο εικονίδιο QuickSet στη γραμμή εργασιών και κάντε κλικ στο **Help** (Βοήθεια).

Μετρητής ισχύος των Microsoft® Windows®

Ο Μετρητής ισχύος των Windows δείχνει το φορτίο που απομένει στην μπαταρία. Για να ελέγξετε το μετρητή ισχύος, κάντε δεξί κλικ στο εικονίδιο -  στη γραμμή εργασιών.

Αν ο υπολογιστής είναι συνδεδεμένος σε ηλεκτρική πρίζα, εμφανίζεται ένα εικονίδιο .

Δείκτης φορτίου

Πατώντας μία φορά ή *πατώντας και κρατώντας πατημένο* το κουμπί κατάστασης στο δείκτη φορτίου στην μπαταρία, μπορείτε να ελέγξετε:

- Το φορτίο της μπαταρίας (ελέγξτε πατώντας και *αφήνοντας* το κουμπί κατάστασης)
- Την καλή κατάσταση της μπαταρίας (ελέγξτε πατώντας και *κρατώντας πατημένο* το κουμπί κατάστασης)

Ο χρόνος λειτουργίας της μπαταρίας προσδιορίζεται κατά κύριο λόγο από το πόσες φορές έχει γίνει φόρτιση. Μετά από εκατό κύκλους φόρτισης και αποφόρτισης, οι μπαταρίες χάνουν σε κάποιο βαθμό τη χωρητικότητά τους ή — την καλή τους κατάσταση. Στην περίπτωση αυτή, μια μπαταρία μπορεί να φαίνεται «φορτισμένη» αλλά η φόρτισή της να είναι μειωμένη.

Έλεγχος φόρτισης της μπαταρίας

Για να ελέγξετε τη φόρτιση μιας μπαταρίας, *πατήστε και αφήστε* το κουμπί κατάστασης του μετρητή φόρτισης μπαταρίας και θα ανάψουν οι λυχνίες για το επίπεδο φόρτισης. Κάθε λυχνία εκφράζει το 20 τοις εκατό περίπου του συνολικού φορτίου μπαταρίας. Για παράδειγμα, αν στην μπαταρία απομένει το 80 τοις εκατό του φορτίου της, τότε ανάβουν τέσσερις από τις λυχνίες αυτές. Αν δεν ανάβει καμία, αυτό σημαίνει ότι η μπαταρία δεν έχει φορτίο.

Έλεγχος κατάστασης της μπαταρίας



ΣΗΜΕΙΩΣΗ: Μπορείτε να ελέγξετε την καλή κατάσταση της μπαταρίας με δύο τρόπους: χρησιμοποιώντας το δείκτη φορτίου στην μπαταρία όπως περιγράφεται παρακάτω και χρησιμοποιώντας το μετρητή μπαταρίας στο Dell QuickSet. Για περισσότερες πληροφορίες σχετικά με το QuickSet, κάντε δεξί κλικ στο εικονίδιο QuickSet στη γραμμή εργασιών και κάντε κλικ στο **Help** (Βοήθεια).

Για να ελέγξετε την καλή κατάσταση της μπαταρίας χρησιμοποιώντας το μετρητή φορτίου, πατήστε και κρατήστε πατημένο το δείκτη φορτίου μπαταρίας για 3 δευτερόλεπτα τουλάχιστον. Αν δεν ανάψει καμία λυχνία, αυτό σημαίνει ότι η μπαταρία βρίσκεται σε καλή κατάσταση και ότι διατηρεί τη χωρητικότητά της σε ποσοστό μεγαλύτερο από 80 τοις εκατό. Κάθε μία λυχνία εκφράζει μια σταδιακή υποβάθμιση. Αν ανάψουν πέντε λυχνίες, τότε η χωρητικότητα είναι μικρότερη από το 60 τοις εκατό και θα πρέπει να φροντίσετε για την αντικατάσταση της μπαταρίας. Ανατρέξτε στην ενότητα «Προδιαγραφές» στον *Οδηγό χρήσης* για περισσότερες πληροφορίες σχετικά με το χρόνο λειτουργίας της μπαταρίας.

Προειδοποίηση χαμηλής μπαταρίας



ΕΙΔΟΠΟΙΗΣΗ: Για να αποφευχθεί τυχόν απώλεια ή καταστροφή δεδομένων, αποθηκεύστε την εργασία σας αμέσως μόλις δείτε την προειδοποίηση. Κατόπιν συνδέστε τον υπολογιστή σας σε μια πρίζα. Αν η μπαταρία αδειάσει τελείως, ο υπολογιστής περνάει αυτόματα σε λειτουργία αδρανοποίησης.

Από προεπιλογή, ένα αναδυόμενο παράθυρο σας προειδοποιεί όταν το φορτίο της μπαταρίας έχει μειωθεί κατά 90 τοις εκατό. Μπορείτε να αλλάξετε τις ρυθμίσεις για τους συναγερμούς της μπαταρίας στο QuickSet ή στο παράθυρο **Power Options Properties** (Επιλογές ενέργειας). Ανατρέξτε στην ενότητα «Διαμόρφωση ρυθμίσεων διαχείριση ενέργειας» στον *Οδηγό χρήσης* για πληροφορίες σχετικά με την πρόσβαση στο εικονίδιο QuickSet ή στο παράθυρο **Power Options Properties** (Επιλογές ενέργειας).

Φόρτιση της μπαταρίας



ΣΗΜΕΙΩΣΗ: Με το Dell™ ExpressCharge™, όταν ο υπολογιστής απενεργοποιείται, ο μετασχηματιστής AC φορτίζει μια τελείως αποφορτισμένη μπαταρία στο 80 τοις εκατό σε περίπου 1 ώρα και στο 100 τοις εκατό σε περίπου 2 ώρες. Ο χρόνος φόρτισης είναι μεγαλύτερος όταν ο υπολογιστής είναι αναμμένος. Μπορείτε να αφήσετε την μπαταρία στον υπολογιστή για όσο διάστημα θέλετε. Τα εσωτερικά κυκλώματα της μπαταρίας αποτρέπουν τυχόν υπερφόρτιση της μπαταρίας.

Όταν συνδέετε τον υπολογιστή σε πρίζα ή όταν εγκαθιστάτε μια μπαταρία ενώ ο υπολογιστής είναι συνδεδεμένος στην πρίζα, ο υπολογιστής ελέγχει το φορτίο της μπαταρίας και τη θερμοκρασία. Αν χρειάζεται, ο μετασχηματιστής τότε θα φορτίσει την μπαταρία και θα διατηρήσει το φορτίο της.

Αν η μπαταρία είναι ζεστή από τη χρήση της στον υπολογιστή σας ή επειδή βρισκόταν σε ζεστό χώρο, μπορεί να μην φορτιστεί όταν συνδέσετε τον υπολογιστή σε μια πρίζα.

Η μπαταρία είναι πολύ ζεστή για να αρχίσει η φόρτιση αν η λυχνία  αναβοσβήνει αλλάζοντας διαδοχικά από πράσινο σε πορτοκαλί χρώμα. Αποσυνδέστε τον υπολογιστή από την πρίζα και αφήστε τον υπολογιστή και την μπαταρία να κρυώσουν σε θερμοκρασία δωματίου. Έπειτα συνδέστε τον υπολογιστή σε μια πρίζα και συνεχίστε την φόρτιση της μπαταρίας.

Για περισσότερες πληροφορίες σχετικά με την επίλυση προβλημάτων με την μπαταρία, ανατρέξτε στην ενότητα «Προβλήματα ισχύος» στον *Οδηγό χρήσης*.

Αφαίρεση της μπαταρίας

! ΠΡΟΣΟΧΗ: Πριν την εκτέλεση αυτών των διαδικασιών, απενεργοποιήστε τον υπολογιστή, αποσυνδέστε το μετασχηματιστή AC από την ηλεκτρική πρίζα και τον υπολογιστή, αποσυνδέστε το μόντεμ από την πρίζα και τον υπολογιστή, και αποσυνδέστε τυχόν εξωτερικά καλώδια από τον υπολογιστή.

! ΠΡΟΣΟΧΗ: Η χρήση ασύμβατης μπαταρίας μπορεί να δημιουργήσει κίνδυνο πυρκαγιάς ή έκρηξης. Αντικαταστήστε την μπαταρία μόνο με μια συμβατή μπαταρία από την Dell. Η μπαταρία είναι σχεδιασμένη για να χρησιμοποιείται μαζί με τον υπολογιστή Dell™ σας. Μην χρησιμοποιείτε μπαταρία από άλλους υπολογιστές για το δικό σας υπολογιστή.

➔ ΕΙΔΟΠΟΙΗΣΗ: Θα πρέπει να αποσυνδέσετε όλα τα εξωτερικά καλώδια από τον υπολογιστή ώστε να αποφύγετε βλάβες στις θύρες. Για πληροφορίες σχετικά με την αντικατάσταση της δεύτερης μπαταρία, η οποία βρίσκεται στη θήκη μέσων, ανατρέξτε στην ενότητα «Χρήση πολυμέσων» στον *Οδηγό χρήσης*.

Για την αφαίρεση της μπαταρίας:

- 1 Εάν ο υπολογιστής είναι συνδεδεμένος σε μία συσκευή βάσης, αποσυνδέστε τον. Για οδηγίες, ανατρέξτε στην τεκμηρίωση που συνοδεύει τη συσκευή βάσης.
- 2 Βεβαιωθείτε ότι ο υπολογιστής είναι σβηστός.
- 3 Σύρετε και ανασηκώστε την μπαταρία για να τη βγάλετε από τη θήκη της μπαταρίας.

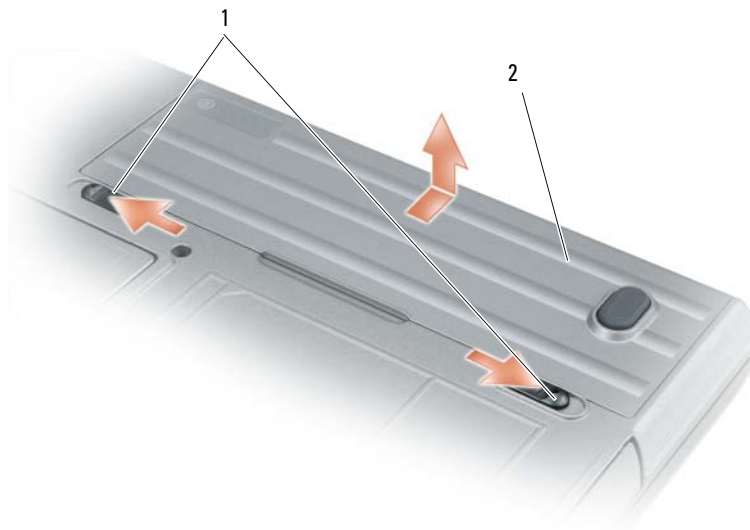

1 ασφάλειας της θήκης μπαταρίας 2 μπαταρία

Για να εγκαταστήσετε ξανά την μπαταρία, τοποθετήστε την μπαταρία στη θήκη και πιέστε προς τα κάτω έως ότου κλειδώσει η ασφάλεια.

Αποθήκευση της μπαταρίας

Αφαιρέστε την μπαταρία όταν αποθηκεύετε τον υπολογιστή σας για μεγάλο χρονικό διάστημα. Κατά τη διάρκεια μακρόχρονης αποθήκευσης, η μπαταρία αποφορτίζεται. Μετά από μια μεγάλη περίοδο αποθήκευσης, φορτίστε ξανά την μπαταρία πριν τη χρήση της (δείτε «Φόρτιση της μπαταρίας» στη σελίδα 81).

Αντιμετώπιση προβλημάτων

Κλειδώματα και προβλήματα λογισμικού

 **ΠΡΟΣΟΧΗ:** Πριν ξεκινήσετε οποιαδήποτε από τις διαδικασίες στην παρούσα ενότητα, ακολουθήστε τις οδηγίες ασφαλείας που βρίσκονται στον *Οδηγό πληροφοριών προϊόντος*.

Δεν γίνεται εκκίνηση του υπολογιστή

Βεβαιωθείτε ότι ο μετασχηματιστής AC είναι σταθερά συνδεδεμένος στον υπολογιστή και στην πρίζα

Ο υπολογιστής δεν αποκρίνεται πλέον

 **ΕΙΔΟΠΟΙΗΣΗ:** Ενδέχεται να χάσετε δεδομένα αν δεν είναι δυνατός ο τερματισμός του λειτουργικού συστήματος.

Κλείστε τον υπολογιστή σας — Αν ο υπολογιστής δεν αποκριθεί, πιέζοντας ένα πλήκτρο στο πληκτρολόγιο ή κινώντας το ποντίκι, πατήστε και κρατήστε πατημένο το πλήκτρο λειτουργίας για 8 έως 10 δευτερόλεπτα περίπου, μέχρι ο υπολογιστής να απενεργοποιηθεί. Έπειτα επανεκκινήστε τον.

Ένα πρόγραμμα σταματάει να ανταποκρίνεται ή εκτελεί επανειλημμένα εσφαλμένη λειτουργία

 **ΣΗΜΕΙΩΣΗ:** Το λογισμικό περιλαμβάνει συνήθως οδηγίες για την εγκατάσταση στην τεκμηρίωσή του ή σε δισκέτα ή σε CD.

Κλείστε το πρόγραμμα —

- 1 Πιέστε <Ctrl> <Shift> <Esc> ταυτόχρονα.
- 2 Κάντε κλικ στο **Task Manager** (Διαχείριση εργασιών).
- 3 Κάντε κλικ στο πρόγραμμα το οποίο δεν αποκρίνεται πλέον.
- 4 Κάντε κλικ στο **End Task** (Τέλος διεργασίας).

Ελέγξτε το εγχειρίδιο του λογισμικού — Αν χρειάζεται, απεγκαταστήστε και εγκαταστήστε ξανά το πρόγραμμα.

Ένα πρόγραμμα είναι σχεδιασμένο για μια προηγούμενη έκδοση του λειτουργικού συστήματος Microsoft® Windows®

Εκτελέστε τον Οδηγό συμβατότητας προγραμμάτων — Ο οδηγός συμβατότητας προγράμματος ρυθμίζει ένα πρόγραμμα έτσι ώστε να εκτελείται σε περιβάλλον παρόμοιο με περιβάλλοντα λειτουργικού συστήματος διαφορετικού από τα Windows XP.

- 1 Κάντε κλικ στο **Start** (Έναρξη)→ **All Programs** (Όλα τα προγράμματα)→ **Accessories** (Βοηθήματα)→ **Program Compatibility Wizard** (Οδηγός συμβατότητας προγραμμάτων)→ **Next** (Επόμενο).
- 2 Ακολουθήστε τις οδηγίες στην οθόνη.

Εμφανίζεται μια μπλε οθόνη

Κλείστε τον υπολογιστή σας — Αν ο υπολογιστής δεν αποκριθεί, πιέζοντας ένα πλήκτρο στο πληκτρολόγιο ή κινώντας το ποντίκι, πατήστε και κρατήστε πατημένο το πλήκτρο λειτουργίας για 8 έως 10 δευτερόλεπτα περίπου, μέχρι ο υπολογιστής να απενεργοποιηθεί. Έπειτα επανεκκινήστε τον.

Άλλα προβλήματα λογισμικού

Ελέγξτε το εγχειρίδιο λογισμικού ή επικοινωνήστε με τον κατασκευαστή του λογισμικού για πληροφορίες σχετικά με την αντιμετώπιση προβλημάτων —

- Βεβαιωθείτε ότι το πρόγραμμα είναι συμβατό με το λειτουργικό σύστημα που έχετε εγκατεστημένο στον υπολογιστή σας.
- Βεβαιωθείτε ότι ο υπολογιστής ικανοποιεί τις ελάχιστες απαιτήσεις υλικού εξοπλισμού για την εκτέλεση του λογισμικού. Δείτε το εγχειρίδιο του λογισμικού για πληροφορίες.
- Βεβαιωθείτε ότι το πρόγραμμα είναι εγκατεστημένο και ρυθμισμένο σωστά.
- Επιβεβαιώστε ότι οι οδηγοί των συσκευών δεν δημιουργούν προβλήματα με το πρόγραμμα.
- Αν χρειάζεται, απεγκαταστήστε και εγκαταστήστε ξανά το πρόγραμμα.

Δημιουργήστε αμέσως αντίγραφα των αρχείων σας.

Χρησιμοποιήστε ένα πρόγραμμα προστασίας από ιούς για να ελέγξετε τον σκληρό σας δίσκο, τις δισκέτες, ή τα CD.

Αποθηκεύστε και κλείστε όλα τα ανοικτά αρχεία ή προγράμματα και τερματίστε τον υπολογιστή σας από το μενού Start (Έναρξη)

Ελέγξτε τον υπολογιστή για τυχόν spyware — Αν ο υπολογιστής σας είναι αργός, λαμβάνετε συχνά αναδυόμενες διαφημίσεις ή έχετε προβλήματα με τη σύνδεση στο Internet, ο υπολογιστής σας μπορεί να έχει προσβληθεί με spyware. Χρησιμοποιήστε ένα πρόγραμμα που περιλαμβάνει προστασία έναντι spyware (το πρόγραμμά σας μπορεί να απαιτεί αναβάθμιση) για να ελέγξετε τον υπολογιστή και να αφαιρέσετε το spyware. Για περισσότερες πληροφορίες επισκεφθείτε τη διεύθυνση **support.dell.com** και αναζητήστε τη λέξη κλειδί *spyware*.

Εκτελέστε το διαγνωστικό πρόγραμμα της Dell — Δείτε «Διαγνωστικό πρόγραμμα της Dell» στη σελίδα 84. Αν όλες οι δοκιμές είναι επιτυχημένες, τότε το σφάλμα σχετίζεται με πρόβλημα λογισμικού.

Διαγνωστικό πρόγραμμα της Dell

 **ΠΡΟΣΟΧΗ:** Πριν ξεκινήσετε οποιαδήποτε από τις διαδικασίες στην παρούσα ενότητα, ακολουθήστε τις οδηγίες ασφαλείας που βρίσκονται στον *Οδηγό πληροφοριών προϊόντος*.

Χρήση του διαγνωστικού προγράμματος της Dell

Εάν αντιμετωπίσετε κάποιο πρόβλημα με τον υπολογιστή σας, πραγματοποιήστε τους ελέγχους που αναφέρονται στην ενότητα «Κλειδώματα και προβλήματα λογισμικού» στη σελίδα 83 και εκτελέστε το διαγνωστικό πρόγραμμα της Dell πριν επικοινωνήσετε με την Dell για τεχνική βοήθεια.

Καλό θα ήταν να εκτυπώσετε τις παρούσες διαδικασίες πριν ξεκινήσετε.



ΕΙΔΟΠΟΙΗΣΗ: Το διαγνωστικό πρόγραμμα της Dell λειτουργεί μόνο στους Dell™.



ΣΗΜΕΙΩΣΗ: Το CD/DVD Προγράμματα οδήγησης και βοηθητικές εφαρμογές είναι προαιρετικό και μπορεί να μην αποσταλεί με τον υπολογιστή σας.

Ανοίξτε τις ρυθμίσεις συστήματος (δείτε «Πρόγραμμα Εγκατάστασης Συστήματος» στον *Οδηγό χρήσης*), ελέγξτε τις πληροφορίες ρυθμίσεων παραμέτρων του υπολογιστή σας και βεβαιωθείτε ότι η συσκευή που θέλετε να ελέγξε εμφανίζεται στις ρυθμίσεις συστήματος και είναι ενεργή.

Κάντε εκκίνηση του διαγνωστικού προγράμματος είτε από τη μονάδα του σκληρού δίσκου σας είτε από το CD/DVD Προγράμματα οδήγησης και βοηθητικές εφαρμογές.

Εκκίνηση του διαγνωστικού προγράμματος της Dell από τον σκληρό δίσκο

Το διαγνωστικό πρόγραμμα της Dell βρίσκεται σε ένα αθέατο διαμέρισμα του βοηθητικής εφαρμογής διαγνωστικών στη μονάδα σκληρού δίσκου.



ΣΗΜΕΙΩΣΗ: Αν στον υπολογιστή σας δεν εμφανίζεται καμία οθόνη, επικοινωνήστε με την Dell (ανατρέξτε στην ενότητα «Επικοινωνία με την Dell» στον *Οδηγό χρήσης*).

- 1 Τερματίστε τη λειτουργία του υπολογιστή. Εκκινήστε (ή επανεκκινήστε) τον υπολογιστή σας.
- 2 Εάν ο υπολογιστής είναι συνδεδεμένος σε μία συσκευή βάσης, αποσυνδέστε τον. Για οδηγίες, ανατρέξτε στην τεκμηρίωση που συνόδευε τη συσκευή βάσης.
- 3 Συνδέστε τον υπολογιστή στην πρίζα.
- 4 Το διαγνωστικό πρόγραμμα μπορεί να ξεκινήσει με δύο τρόπους:
 - a Ενεργοποιήστε τον υπολογιστή. Όταν εμφανιστεί το λογότυπο DELL™, πατήστε <F12>αμέσως. Επιλέξτε «Diagnostics» από το μενού εκκίνησης που εμφανίζεται και πατήστε <Enter>.



ΣΗΜΕΙΩΣΗ: Εάν περιμένετε πολλή ώρα και εμφανιστεί το λογότυπο του λειτουργικού συστήματος, συνεχίστε να περιμένετε μέχρι να δείτε την επιφάνεια εργασίας Microsoft® Windows®. Στη συνέχεια, τερματίστε τη λειτουργία του υπολογιστή και δοκιμάστε ξανά.

b Πατήστε και κρατήστε πατημένο το πλήκτρο <Fn> ενώ ξεκινάτε τον υπολογιστή.



ΣΗΜΕΙΩΣΗ: Αν εμφανιστεί ένα μήνυμα ότι δεν βρέθηκε τμήμα διαγνωστικού, εκτελέστε το διαγνωστικό πρόγραμμα της Dell από το CD/DVD Προγράμματα οδήγησης και βοηθητικές εφαρμογές.

Ο υπολογιστής εκτελεί μια σειρά αρχικών ελέγχων στην κάρτα του συστήματός σας, στο πληκτρολόγιο, στον σκληρό δίσκο και στην οθόνη, οι οποίοι ονομάζονται Pre-boot System Assessment.

- Κατά τη διάρκεια της αξιολόγησης, απαντήστε στις ερωτήσεις που εμφανίζονται.
- Εάν ανιχνευτεί κάποιο σφάλμα, ο υπολογιστής σταματά και ακούγεται ένα ηχητικό σήμα. Για να σταματήσετε τη διαδικασία των ελέγχων και να κάνετε επανεκκίνηση του υπολογιστή, πατήστε <Esc>. Για να συνεχίσετε στον επόμενο έλεγχο, πατήστε <y>. Για να γίνει επανέλεγχος του εξαρτήματος στο οποίο βρέθηκε σφάλμα, πατήστε <r>.
- Εάν ανιχνευτούν σφάλματα κατά τη διάρκεια της λειτουργίας αξιολόγησης του συστήματος πριν την έναρξη (Pre-boot), καταγράψτε τον κωδικό ή τους κωδικούς σφάλματος και επικοινωνήστε με την Dell (δείτε «Επικοινωνία με την Dell» στον *Οδηγό χρήσης*).

Εάν η λειτουργία αξιολόγησης του συστήματος πριν την έναρξη (Pre-boot) ολοκληρωθεί με επιτυχία, θα λάβετε το μήνυμα «Booting Dell Diagnostic Utility Partition. Press any key to continue».

- 5 Πατήστε οποιοδήποτε πλήκτρο για να πραγματοποιηθεί εκκίνηση του διαγνωστικού προγράμματος της Dell από το διαμέρισμα βοηθητικής εφαρμογής διαγνωστικών στη μονάδα σκληρού δίσκου.

Εκκίνηση του διαγνωστικού προγράμματος της Dell από το CD/DVDCD/DVD Προγράμματα οδήγησης και βοηθητικές εφαρμογές

- 1 Τοποθετήστε το CD/DVD Προγράμματα οδήγησης και βοηθητικές εφαρμογές.
- 2 Σβήστε και κάντε επανεκκίνηση του υπολογιστή.

Όταν εμφανιστεί το λογότυπο της DELL, πατήστε <F12> αμέσως.

Εάν περιμένετε πολλή ώρα και εμφανιστεί το λογότυπο των Windows, συνεχίστε να περιμένετε μέχρι να δείτε την επιφάνεια εργασίας των Windows. Στη συνέχεια, τερματίστε τη λειτουργία του υπολογιστή και δοκιμάστε ξανά.



ΣΗΜΕΙΩΣΗ: Τα βήματα που ακολουθούν αλλάζουν την ακολουθία εκκίνησης μόνο για μία φορά. Στην επόμενη διαδικασία εκκίνησης, η εκκίνηση του υπολογιστή γίνεται σύμφωνα με τις συσκευές που καθορίζονται στο πρόγραμμα ρύθμιση του συστήματος.

- 3 Όταν εμφανιστεί η λίστα των συσκευών εκκίνησης, επιλέξτε **Συσκευή IDE CD-ROMCD/DVD/CD-RW Drive** και πατήστε <Enter>.
- 4 Στο μενού που εμφανίζεται επιλέξτε **Boot from CD-ROM** (Έναρξη από το CD-ROM) και πατήστε <Enter>.
- 5 Πληκτρολογήστε 1 για να ανοίξει το μενού **ResourceCD** και πατήστε <Enter> για να προχωρήσετε.
- 6 Επιλέξτε **Run the 32 Bit Dell Diagnostics** (Εκτέλεση των διαγνωστικών προγραμμάτων 32 Bit της Dell) από την αριθμημένη λίστα. Εάν υπάρχουν πολλές εκδόσεις, επιλέξτε την έκδοση που είναι κατάλληλη για τον υπολογιστή σας.
- 7 Όταν εμφανιστεί **κύριο μενού** των διαγνωστικών προγραμμάτων της Dell, επιλέξτε τον έλεγχο που θέλετε να εκτελέσετε.

Κύριο μενού διαγνωστικού προγράμματος της Dell

- 1 Μετά τη φόρτωση του διαγνωστικού προγράμματος της Dell και την εμφάνιση της οθόνης **Main Menu** (Κύριο μενού), κάντε κλικ στο κουμπί που αντιστοιχεί στην επιλογή που θέλετε.

Επιλογή	Λειτουργία
Express Test (Γρήγορος έλεγχος)	Πραγματοποιείται γρήγορος έλεγχος των συσκευών. Αυτός ο έλεγχος διαρκεί συνήθως 10 έως 20 λεπτά και δεν απαιτεί τη συμμετοχή σας. Εκτελέστε αρχικά τη λειτουργία « Express Test » για να αυξήσετε την πιθανότητα γρήγορου εντοπισμού του προβλήματος.
Extended Test (Εκτεταμένος έλεγχος)	Πραγματοποιείται λεπτομερής έλεγχος των συσκευών. Αυτός ο έλεγχος συνήθως διαρκεί 1 ώρα ή περισσότερο και απαιτεί, κατά διαστήματα, να απαντάτε σε ερωτήσεις.
Custom Test (Προσαρμοσμένος έλεγχος)	Πραγματοποιείται έλεγχος μιας συγκεκριμένης συσκευής. Μπορείτε να προσαρμόσετε τους ελέγχους που θέλετε να εκτελέσετε.
Symptom Tree (Συμπτώματα)	Παραθέτει τα πιο συνηθισμένα συμπτώματα που παρουσιάζονται και σας επιτρέπει να επιλέξετε κάποιον έλεγχο ανάλογα με το σύμπτωμα του προβλήματος που αντιμετωπίζετε.

- 2 Εάν αντιμετωπίσετε πρόβλημα κατά τη διάρκεια του ελέγχου, εμφανίζεται ένα μήνυμα με έναν κωδικό σφάλματος και μια περιγραφή του προβλήματος. Σημειώστε τον κωδικό σφάλματος και την περιγραφή του προβλήματος και ακολουθήστε τις οδηγίες που εμφανίζονται στην οθόνη.

Αν δεν μπορείτε να επιλύσετε το σφάλμα, επικοινωνήστε με την Dell (δείτε «Επικοινωνία με την Dell» στον *Οδηγό χρήσης*).



ΣΗΜΕΙΩΣΗ: Η ετικέτα εξυπηρέτησης για τον υπολογιστή σας βρίσκεται στο επάνω μέρος της κάθε δοκιμαστικής οθόνης. Εάν έρθετε σε επαφή με την Dell, ο αντιπρόσωπος της τεχνικής υποστήριξης θα σας ζητήσει την Ετικέτα Εξυπηρέτησης.

- 3 Εάν εκτελέσετε έλεγχο από την επιλογή **Custom Test** ή **Symptom Tree**, κάντε κλικ στη σχετική καρτέλα που περιγράφεται στον ακόλουθο πίνακα για περισσότερες πληροφορίες.

Καρτέλα	Λειτουργία
Results (Αποτελέσματα)	Εμφανίζει τα αποτελέσματα του ελέγχου και τυχόν σφάλματα που εντοπίστηκαν.
Errors (Σφάλματα)	Εμφανίζει συνθήκες σφαλμάτων, κωδικούς σφαλμάτων και την περιγραφή του προβλήματος.
Help (Βοήθεια)	Περιγράφει τη δοκιμή και μπορεί να υποδείξει ανάγκες για την εκτέλεση της δοκιμής.
Configuration (Διαμόρφωση)	Εμφανίζει τη διαμόρφωση υλικού για την επιλεγμένη συσκευή. Το διαγνωστικό πρόγραμμα της Dell λαμβάνει πληροφορίες διαμόρφωσης για όλες τις συσκευές από το πρόγραμμα ρύθμισης συστήματος, τη μνήμη, και διάφορες εσωτερικές δοκιμές, και εμφανίζει τις πληροφορίες στη λίστα συσκευών στο αριστερό παράθυρο της οθόνης. Η λίστα συσκευών ενδέχεται να μην εμφανίζει τα ονόματα όλων των στοιχείων, τα οποία είναι εγκατεστημένα στον υπολογιστή σας ή όλων των συσκευών, οι οποίες είναι συνδεδεμένες στον υπολογιστή σας.
Parameters (Παράμετροι)	Σας επιτρέπει να προσαρμόσετε τον έλεγχο αλλάζοντας τις ρυθμίσεις ελέγχου.

- 4 Όταν ολοκληρωθούν οι έλεγχοι, εάν εκτελείτε το διαγνωστικό πρόγραμμα της Dell από το CD/DVD Προγράμματα οδήγησης και βοηθητικές εφαρμογές, αφαιρέστε το μέσο.
- 5 Όταν οι έλεγχοι ολοκληρωθούν, κλείστε την οθόνη ελέγχων για να επιστρέψετε στο **Main Menu** (κύριο μενού). Για έξοδο από το διαγνωστικό πρόγραμμα της Dell και επανεκκίνηση του υπολογιστή, κλείστε το **Main Menu** (κύριο μενού).

Ευρετήριο

Σύμβολα

Άδεια Χρήσης Τελικού Χρήστη, 71

Χ

προβλήματα
Διαγνωστικό πρόγραμμα της Dell, 84

Z

διαγνωστικό
Dell, 84

Διαγνωστικό πρόγραμμα της Dell
πληροφορίες, 84

αντιμετώπιση προβλημάτων
Διαγνωστικό πρόγραμμα της Dell, 84

Κέντρο Βοήθειας και υποστήριξης, 74
και προβλήματα λογισμικού, 83

αρχείο βοήθειας
Κέντρο Βοήθειας και υποστήριξης των Windows, 74

B

Βοήθεια για το QuickSet, 74

H

CD
λειτουργικό σύστημα, 74

CD πόρων
Διαγνωστικό πρόγραμμα της Dell, 84

CD/DVD
Προγράμματα οδήγησης και βοηθητικές εφαρμογές, 71

D

Διαγνωστικό πρόγραμμα της Dell
εκκίνηση από το CD/DVD
Προγράμματα οδήγησης και βοηθητικές εφαρμογές, 86

εκκίνηση από τον σκληρό δίσκο, 85

χρήση, 84

Λ

Κέντρο Βοήθειας και υποστήριξης, 74

λογισμικό
προβλήματα, 83

εργονομικές πληροφορίες, 71

ετικέτα εξυπηρέτησης, 72

ετικέτες
ετικέτα εξυπηρέτησης, 72
Microsoft Windows, 72

O

οδηγοί
Οδηγός συμβατότητας προγραμμάτων, 83

Οδηγός πληροφοριών προϊόντος, 71

K

λειτουργικό σύστημα
CD, 74
επανεγκατάσταση, 74

λογισμικό
προβλήματα, 84

λογισμικό προστασίας από ιούς, 84

L

μπαταρία
απόδοση, 79
αποθήκευση, 83
αφαίρεση, 82
δείκτης φορτίου, 80
έλεγχος φορτίου, 80
μετρητής ισχύος, 80
φόρτιση, 81

Ψ

τεκμηρίωση

Άδεια Χρήσης Τελικού Χρήστη, 71

Οδηγός πληροφοριών προϊόντος, 71

οδηγίες ασφαλείας, 71

Οδηγός χρήσης, 72

υλικό

Διαγνωστικό πρόγραμμα της Dell, 84

όψεις του συστήματος

αριστερή πλευρά, 77

δεξιά πλευρά, 77

κάτω, 78

μπροστινή, 76

πίσω, 78

P

πληροφορίες εγγύησης, 71

προβλήματα

αργή επίδοση υπολογιστή, 84

δεν γίνεται εκκίνηση του υπολογιστή, 83

εσφαλμένη λειτουργία προγράμματος, 83

κλειδώματα, 83

λογισμικό, 83-84

μπλε οθόνη, 84

ο υπολογιστής δεν αποκρίνεται πλέον, 83

πρόγραμμα σταματάει να ανταποκρίνεται, 83

spyware, 84

συμβατότητα προγραμμάτων και Windows, 83

σφάλματα υπολογιστή, 83-84

R

ρυθμιστικές πληροφορίες, 71

S

spyware, 84

Ω

τεκμηρίωση

ασφάλεια, 71

εγγύηση, 71

εργονομικά, 71

Οδηγός χρήσης, 72

online, 73

ρυθμιστικά, 71

τόπος υποστήριξης, 73

τόπος υποστήριξης στο web, 73

V

υπολογιστής

αργή επίδοση, 84

δεν αποκρίνεται πλέον, 83

σφάλματα, 84

W

Windows XP

επανεγκατάσταση, 74

Οδηγός συμβατότητας προγραμμάτων, 83

Κέντρο Βοήθειας και υποστήριξης, 74

Dell™ Latitude™ D631

Rövid útmutató

PP18L típus

Megjegyzések, figyelmeztetések és óvintézkedések



MEGJEGYZÉS: A MEGJEGYZÉSEK a számítógép biztonságosabb és hatékonyabb használatát elősegítő fontos tudnivalókat tartalmaznak.



FIGYELMEZTETÉS: A FIGYELMEZTETÉSEK a hardvereszközökre veszélyes illetve esetleges adatvesztést okozó problémákra hívják fel a figyelmet, és tájékoztatnak a problémák elkerülésének módjáról.



VIGYÁZAT! Az ÓVINTÉZKEDÉSEK esetleges tárgyi és személyi sérülésekre, illetve életveszélyre hívják fel a figyelmet.

Rövidítések és mozaikszavak

A rövidítések és mozaikszavak teljes listájához olvassa el a *Felhasználói kézikönyv* szöszedetét.

Ha az Ön által vásárolt számítógép Dell™ n Series típusú, a Microsoft® Windows® operációs rendszerekkel kapcsolatos hivatkozások nem érvényesek rá.



MEGJEGYZÉS: Néhány tulajdonság vagy adathordozó opcionális, ezért lehet, hogy nem képezi a számítógép részét. Elképzelhető, hogy számítógépe egyes funkciói bizonyos országokban nem működnek.

A jelen dokumentum tartalma előzetes figyelmeztetés nélkül megváltozhat.

© 2007 Dell Inc. Minden jog fenntartva.

A Dell Inc. írásbeli engedélye nélkül szigorúan tilos a reprodukálás bármilyen formája.

A szövegben használt védjegyek: *Dell*, a *DELL* logó, a *Latitude*, a *Wi-Fi Catcher*, az *ExpressCharge* a Dell Inc. védjegyei. Az *AMD* és változatai az Advanced Micro Devices, Inc védjegyei, a *Windows Vista* egy védjegy, a *Microsoft Outlook* és a *Windows* pedig a Microsoft Corporation bejegyzett védjegyei.

A dokumentumban egyéb védjegyek és védett nevek is szerepelhetnek, amelyek a védjegyet vagy nevet bejegyeztető cégre, valamint annak termékeire vonatkoznak. A Dell Computer Corporation kizárólag a saját védjegyeiből és bejegyzett neveiből eredő jogi igényeket érvényesíti.

PP18L típus

2007. március

A.sz. HN959

Mód. A00

Tartalomjegyzék

Információkeresés	95
A számítógép üzembe helyezése	99
A számítógép	100
Akkumulátor használata	103
Hibaelhárítás	106

Információkeresés

MEGJEGYZÉS: Néhány tulajdonság vagy adathordozó opcionális, ezért lehet, hogy nem képezi a számítógép részét. Elképzelhető, hogy számítógépe egyes funkciói bizonyos országokban nem működnek.

MEGJEGYZÉS: A számítógéphez kiegészítő információk is tartozhatnak.

Témakör

- Diagnosztikai program a számítógéphez
- Illesztőprogramok a számítógéphez
- Saját eszköz dokumentáció
- Notebook System Software (NSS)

Itt találja meg

Drivers and Utilities adathordozó

MEGJEGYZÉS: Az illesztőprogramokat és segédprogramokat tartalmazó *Drivers and Utilities* adathordozó opcionális, ezért elképzelhető, hogy nem található meg a tartozékok között.

A dokumentáció és az illesztőprogramok már telepítve megtalálhatók a számítógépen. Az adathordozót az illesztőprogramok újratelepítésére és a Dell Diagnostics segédprogram futtatására használhatja (lásd: „Dell diagnosztika” 108. oldal).



Az adathordozón „Olvass el” fájlok is szerepelhetnek a számítógépen végrehajtott műszaki változtatásokról szóló naprakész tájékoztatással, illetve szakemberek vagy tapasztalt felhasználók számára magas szintű műszaki referenciaanyaggal.



MEGJEGYZÉS: A legfrissebb illesztőprogramokat és dokumentációt megtalálja a support.dell.com weboldalon.

MEGJEGYZÉS: Az illesztőprogramokat és segédprogramokat tartalmazó *Drivers and Utilities* adathordozó opcionális, ezért elképzelhető, hogy nem található meg a tartozékok között.

- Garanciával kapcsolatos tudnivalók
- Eladási feltételek és kikötések az Egyesült Államokban
- Biztonsági előírások
- Szabályozással kapcsolatos információk
- Ergonómiával kapcsolatos információk
- Végfelhasználói licencmegállapodás

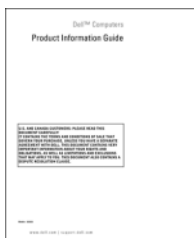
Dell™ Termékinformációs kézikönyv



Témakör	Itt találja meg
<ul style="list-style-type: none"> • Alkatrészek eltávolítása és cseréje • Műszaki adatok • Rendszerbeállítások konfigurálása • Hibakeresés és hibaelhárítás 	<p>Felhasználói kézikönyv</p> <p>Microsoft Windows Súlyó és támogatási központ</p> <p>1 Kattintson a Start vagy  → Súlyó és támogatás → Dell Felhasználói és rendszer útmutatók → Rendszer útmutatók elemre.</p> <p>2 Kattintson a számítógépének megfelelő <i>Felhasználói kézikönyvre</i>.</p>
<ul style="list-style-type: none"> • Szervizcímke és expressz szervizkód • Microsoft Windows licenccímke 	<p>Szervizcímke és Microsoft® Windows® licenc</p> <p>Ezek a címkék a számítógépen találhatóak.</p> <ul style="list-style-type: none"> • A support.dell.com webhely használatakor vagy a műszaki támogatás igénybevételekor a szervizcímkével tudja azonosítani a számítógépet. • A műszaki támogatás igénybevétele során a hívás irányítása az expressz szervizkód megadásával történik. 

MEGJEGYZÉS: A Microsoft Windows licence a biztonság fokozása érdekében újratervezésre került, tartalmaz egy lyukat, a „biztonsági portált”.

Témakör	Itt találja meg
<ul style="list-style-type: none"> • Megoldások — Hibakeresési javaslatok és tippek, szakemberek által írt cikkek és online tanfolyamok, gyakran feltett kérdések • Közösség — Online eszmecsere a Dell más ügyfeleivel • Bővítések — Az egyes részegységekkel, például a memóriával, a merevlemezzel és az operációs rendszerrel kapcsolatos, frissített információk • Vevőszolgálat — Elérhetőség, szervizhívás és rendelés állapota, garanciális és javítási információk • Szervíz és terméktámogatás — szervizhívás állapota és szervizelőzmények, szervizszerződés, online eszmecsere a műszaki támogatással • Referencia — A számítógép dokumentációja, a számítógép konfigurációs adatai, a termék műszaki leírása, valamint a vonatkozó törvények • Letöltések — Hivatalos illesztőprogramok, javítások és szoftver frissítések • Notebook System Software (NSS) — ha újratelepíti az operációs rendszert számítógépén, újra kell telepítenie az NSS segédprogramot. Az NSS alapvető frissítéseket biztosít az operációs rendszerhez, valamint Dell™ 3,5-csatos USB floppy meghajtók, AMD™ processzorok, optikai meghajtók, továbbá USB-eszközök támogatásához. Az NSS segédprogramra a Dell számítógép megfelelő működése érdekében van szükség. Ez a szoftver automatikusan felismeri a számítógépet és az operációs rendszert, és telepíti a konfigurációnak megfelelő frissítéseket. 	<p>Dell támogatási webhely — support.dell.com</p> <p>MEGJEGYZÉS: A megfelelő támogatási hely megtekintéséhez válassza ki a régiót vagy az üzleti szegmensét.</p> <p>A Notebook System Software letöltése:</p> <ol style="list-style-type: none"> 1 Látogasson el a support.dell.com címre, válassza ki a régiót vagy az üzleti szegmensét, és gépelje be a szervizcímke számát. 2 Válassza ki a Drivers & Downloads (Illesztőprogramok és letöltések) elemet, és kattintson a Go (Ugrás) gombra. 3 Kattintson az operációs rendszerére, és írja be keresőszónak: <i>Notebook System Software</i>. <p>MEGJEGYZÉS: A support.dell.com felhasználói felület a választásától függően változhat.</p>
<ul style="list-style-type: none"> • Szoftverfrissítések és hibakeresési tippek — Gyakran feltett kérdések, élő levelezőlisták és a számítási környezet általános állapota 	<p>Dell Support Utility</p> <p>A Dell Support Utility (Dell támogató segédprogram) egy, a számítógépére telepített automatizált frissítő és figyelmeztető rendszer. A támogatás valós idejű állapotfigyelést végez a számítógépes környezetben, gondoskodik a szoftverfrissítésről, valamint fontos öntámogatási információkat nyújt. A Dell Support Utility a tálcán található  ikonra kattintva érhető el. További információkért lásd a „Dell Support Utility” című fejezetet a <i>Felhasználói kézikönyvben</i>.</p>

Témakör

- A Windows operációs rendszer használata
- Programok és fájlok kezelése
- Az asztal testreszabása

Itt találja meg

Windows Súlyó és támogatási központ

- 1 Kattintson a **Start** vagy a  → **Súlyó és támogatás** elemre.
- 2 Írjon be egy szót vagy kifejezést a probléma leírására, majd kattintson a nyíl ikonra.
- 3 Kattintson a problémának megfelelő témakörre.
- 4 Kövesse a képernyőn megjelenő utasításokat.

- Hálózati aktivitással kapcsolatos információk, az áramellátást kezelő varázsló, gyorsbillentyűk, és egyéb a Dell QuickSet által vezérelt eszközök

Dell QuickSet súlyó

A *Dell QuickSet Help* megtekintéséhez kattintson jobb egérgombbal a QuickSet ikonra a Microsoft® Windows® tálcán.

A Dell QuickSet elemmel kapcsolatos további információkért lásd a „Dell™ QuickSet” fejezetet a *Felhasználói kézikönyvben*.

- Az operációs rendszer újratelepítése

Operációs rendszer CD

MEGJEGYZÉS: Az *Operációs rendszer* CD opcionális, így előfordulhat, hogy nem található meg a számítógép tartozékai között.

Az operációs rendszer telepítése már megtörtént a számítógépre. Az *Operációs rendszer* CD-vel tudja újratelepíteni az operációs rendszert. Lásd a „Microsoft® Windows® XP újratelepítése” című fejezetet a *Felhasználói kézikönyvben*.



Az operációs rendszer újratelepítése után használja az opcionális *Drivers and Utilities* adathordozót a számítógépéhez tartozó eszközök illesztőprogramainak újratelepítéséhez.

Az operációs rendszer termékkulcs címkeje a számítógépen található.

MEGJEGYZÉS: A CD színét a megrendelt operációs rendszer határozza meg.

A számítógép üzembe helyezése

! **VIGYÁZAT!** Az ebben a részben ismertetett műveletek elvégzése előtt tanulmányozza a *Termékinformációs kézikönyv* biztonsági előírásait.

- 1 Csomagolja ki a tartozékokat.
- 2 Rakja ki egymás mellé a tartozékokat a dobozból; ezekre szüksége lesz a számítógép üzembe helyezéséhez. A tartozékok dobozában találja a dokumentációt és a számítógéphez megrendelt programokat vagy további hardvereszközöket (például PC-kártyákat, meghajtókat vagy akkumulátorokat) is.
- 3 Csatlakoztassa a váltakozó áramú tápadaptert a számítógép tápcsatlakozójához és a fali csatlakozóaljzathoz.



- 4 Nyissa fel a számítógép képernyőjét, és a számítógép bekapcsolásához nyomja meg a tápfeszültség gombot (lásd: „Előlnézet” 100. oldal).

! **MEGJEGYZÉS:** Javasoljuk, hogy bármilyen kártya telepítése előtt, továbbá a számítógép dokkoló állomáshoz vagy egyéb külső eszközhöz, például nyomtatóhoz történő csatlakoztatása előtt egyszer kapcsolja be, majd állítsa le a számítógépet.

A számítógép

Előnézet



- | | | |
|---------------------------------------|---|-----------------------------|
| 1 a képernyő zárja | 2 képernyő | 3 tápfeszültség gomb |
| 4 az eszközök állapotjelző lámpái | 5 billentyűzet | 6 érintőpad |
| 7 ujjlenyomat-olvasó (opcionális) | 8 az érintőpad és a joystick-bütyök gombjai | 9 joystick-bütyök |
| 10 a billentyűzet állapotjelző fényei | 11 hangerő-szabályozó gombok | 12 környezeti fény érzékelő |
| 13 némítás gomb | | |

Bal oldali nézet

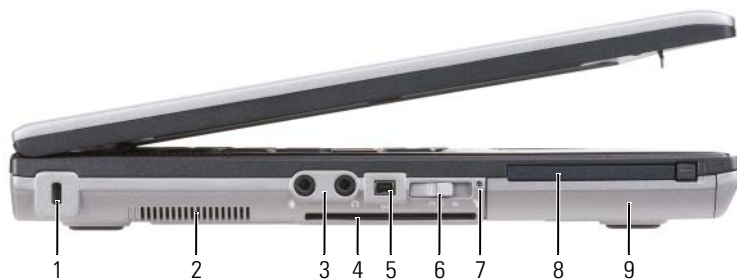

- | | | |
|--|----------------------|----------------------------|
| 1 a biztonsági kábel rögzítésére szolgáló nyílás | 2 szellőzőnyílás | 3 audio csatlakozók (2) |
| 4 smart card kártyafoglat (porvédő kártyával) | 5 1394-es csatlakozó | 6 vezeték nélküli kapcsoló |
| 7 Wi-Fi Catcher™ visszajelző | 8 PC-kártya nyílása | 9 merevlemez |

Jobb oldali nézet



- | | | |
|---|--|-----------------------|
| 1 optikai meghajtó a meghajtó foglalatban | 2 meghajtó foglalat rögzítőretesz kioldó | 3 USB-csatlakozók (2) |
|---|--|-----------------------|

Hátulnézet

⚠ VIGYÁZAT! A számítógép szellőző- és egyéb nyílásait soha ne zárja el, a nyílásokba semmit ne dugjon be, illetve ne hagyja, hogy a nyílásokban por rakódjon le. Működés közben ne tartsa a számítógépet rosszul szellőzőtt helyen, például zárt táskában. Megfelelő szellőzés hiányában károsodhat a számítógép, vagy tűz keletkezhet.

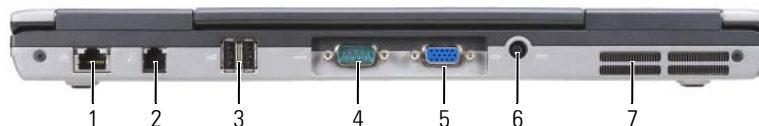

- | | | | | | |
|---|-----------------------------|---|--------------------------|---|---------------------------------|
| 1 | hálózati csatlakozó (RJ-45) | 2 | modem csatlakozó (RJ-11) | 3 | USB-csatlakozók (2) |
| 4 | soros csatlakozó | 5 | monitorcsatlakozó | 6 | a hálózati adapter csatlakozója |
| 7 | szellőzőnyílások | | | | |

Alulnézet

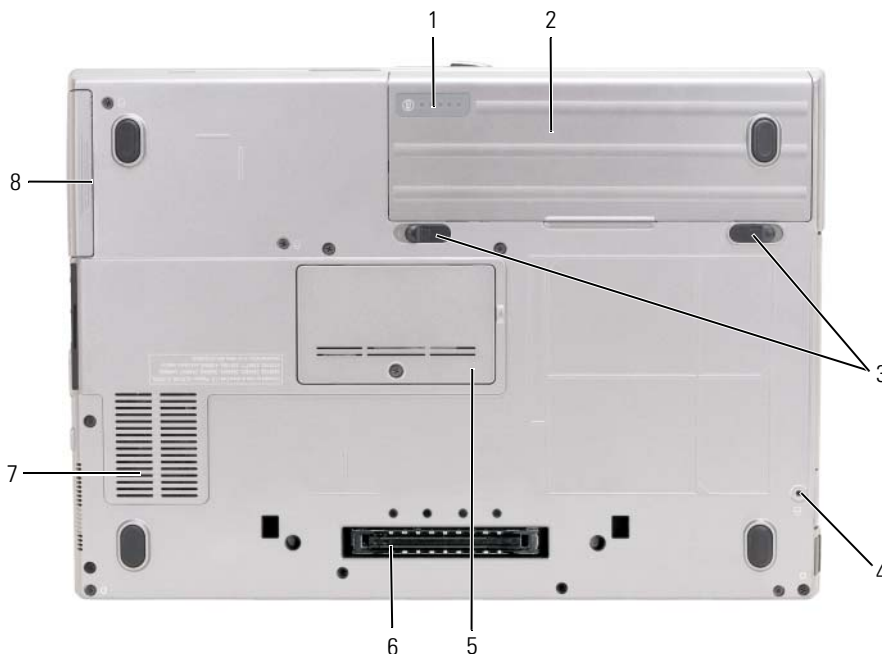

- | | | | | | |
|---|---|---|-----------------------|---|-------------------------------------|
| 1 | akkumulátor töltöttség mérő/kondíció mérő | 2 | akkumulátor | 3 | akkumulátor-rekesz kioldógombok (2) |
| 4 | eszközrögzítő csavar (ha van) | 5 | a memóriamodul fedele | 6 | dokkolócsatlakozó |
| 7 | szellőzőnyílás | 8 | merevlemez | | |

Akkumulátor használata

Az akkumulátor teljesítménye

 **MEGJEGYZÉS:** A számítógépre vonatkozó Dell garanciával kapcsolatban lásd a *Termékinformációs kézikönyvet* vagy a számítógéphez járó különálló, a garanciavállalással kapcsolatos információkat tartalmazó dokumentumot.

A számítógép optimális teljesítménye, és a BIOS beállítások megőrzése érdekében a Dell™ hordozható számítógépet mindig behelyezett akkumulátorral üzemeltesse. A számítógép alapfelszereltségének része egy akkumulátor az akkumulátor-rekeszben.

 **MEGJEGYZÉS:** Mivel elképzelhető, hogy az akkumulátor nincs teljesen feltöltve, első használatkor hálózatról üzemeltesse a számítógépet a váltóáramú adapter segítségével. A legjobb eredmény elérése érdekében az akkumulátor teljes feltöltésig működtesse a számítógépet a váltóáramú adatterről. Az akkumulátor töltöttségi állapotának ellenőrzéséhez kattintson a **Start** → **Beállítások** → **Vezérlőpult** → **Energiagazdálkodási lehetőségek** → **Telepmérő** elemre.

 **MEGJEGYZÉS:** Az akkumulátor üzemideje (az időtartam, ameddig az akkumulátor tartani tudja a töltést) idővel csökken. Az akkumulátor használatának gyakoriságától és a használat módjától függően előfordulhat, hogy a számítógép élettartama során új akkumulátorra lesz szükség.

Az akkumulátor működési ideje függ az üzemeltetés körülményeitől. A működési idő jelentős növelése érdekében a meghajtó foglalatba egy opcionális, második akkumulátort helyezhet.

Az üzemidő jelentősen csökken, többek között az alábbi műveletek végzésekor:

- Optikai meghajtók használata
- Vezeték nélküli kommunikációs eszközök, PC kártyák, ExpressCard kártyák, adathordozó memóriakártyák vagy USB eszközök használata
- A képernyő nagy fényerővel történő használata, 3D képernyővédők vagy egyéb, nagy erőforrást igénylő, például öszetett 3D játékok használata
- A számítógép maximális teljesítményen történő használata (lásd az „Energiagazdálkodási lehetőségek konfigurálása” fejezetet a *Felhasználói kézikönyvben*).

 **MEGJEGYZÉS:** Javasoljuk, hogy CD vagy DVD írásakor csatlakoztassa a számítógépet elektromos hálózatra.

Az akkumulátor behelyezése előtt ellenőrizheti annak feltöltöttségét (lásd: „Akkumulátor töltöttségének ellenőrzése” 104. oldal). Az energiagazdálkodási lehetőségeknél beállíthatja, hogy riasztást kapjon, ha az akkumulátor töltöttsége már alacsony (lásd az „Energiagazdálkodási lehetőségek konfigurálása” című fejezetet a *Felhasználói kézikönyvben*).

 **VIGYÁZAT!** Egy nem megfelelő akkumulátor használata növeli a tűz- és robbanásveszélyt. Az akkumulátort csak a Dell által forgalmazott kompatibilis akkumulátorra cserélje. A lítium-ion akkumulátor együtt tud működni a Dell számítógéppel. Ne használjon más számítógépekből származó akkumulátort számítógépéhez.

 **VIGYÁZAT!** Az akkumulátort ne dobja a háztartási hulladékba. Ha az akkumulátor már nem tartja meg a töltést, lépjen kapcsolatba a helyi hulladékkezelő vagy környezetvédelmi képvisellel, és érdeklődjön a használt lítium-ion akkumulátor elhelyezésének módjáról. Lásd a „Használt akkumulátorok kezelése” című részt a *Termékinformációs kézikönyvben*.

 **VIGYÁZAT!** Nem megfelelő akkumulátor használata növeli a tűz- és robbanásveszélyt. Az akkumulátort ne lyukassza ki, ne égesse el, ne szerelje szét, és ne tegye ki 60°C-nál magasabb hőmérsékletnek. Az akkumulátor gyermekek elől elzárva tartandó. A sérült vagy szivárgó akkumulátortelepet különleges körültekintéssel kezelje. A sérült akkumulátor szivároghat, ami személyi sérüléshez vagy a berendezés károsodásához vezethet.

Akkumulátor töltöttségének ellenőrzése

Az akkumulátor töltöttségéről a Dell QuickSet akkumulátor-mérő, a Microsoft Windows **Telepmérő** ablak és  ikon, az akkumulátor töltöttség- és kondíciómérő, valamint az akkumulátor lemerülésére figyelmeztető üzenet szolgálat információt.

Dell™ QuickSet akkumulátor-mérő

Ha a Dell QuickSet telepítésre került, a <Fn><F3> gomb megnyomásával megjelenítheti a QuickSet Battery Meter (akkumulátor-mérő) alkalmazást. Az akkumulátor-mérő jelzi az állapotot, az akkumulátor kondícióját, a töltöttségi szintet, valamint a teljes töltöttség eléréséig hátralevő időt.

A QuickSet segédprogrammal kapcsolatos további részletekért kattintson az egér jobb gombjával a tálcán található QuickSet ikonra, majd a **Súgó** menüpontra.

Microsoft® Windows® Telepmérő

A Windows telepmérője az akkumulátor töltöttségi szintjét jelzi. A telepmérő megjelenítéséhez kattintson duplán a tálcán -található  ikonra.

Ha a számítógép hálózati csatlakozójatról működik, egy  ikon látható.

Töltésmérő

Az akkumulátor töltöttségmérőjének állapotgombját egyszer megnyomva vagy *lenyomva tartva* az alábbiakat ellenőrizheti:

- Az akkumulátor töltöttsége (az állapot gombot megnyomva, majd *elengedve*)
- Az akkumulátor kondíciója (az állapot gombot megnyomva és *lenyomva tartva*)

Az akkumulátor üzemidejét nagymértékben meghatározza a feltöltések száma. Több száz töltési és merülési ciklus után az akkumulátorok veszítenek töltési kapacitásukból—vagyis kondíciójukból. Azaz lehet, hogy az akkumulátor állapota „feltöltött”, mégis alacsonyabb a töltéskapacitása (kondíciója).

Akkumulátor-töltés ellenőrzése

Az akkumulátor töltöttségének ellenőrzéséhez *nyomja meg, majd engedje fel* az akkumulátor töltöttségmérőjének állapotjelző gombját, hogy világitani kezdjenek a töltöttségi szintet jelző fények. Minden jelzőfény körülbelül 20 százalékát jelzi a teljes töltöttségnek. Például, ha az akkumulátor 80 százalékos töltöttségi szinten áll, négy jelzőfény világit. Ha egy jelzőfény sem világit, az akkumulátor teljesen lemerült.

Akkumulátor állapotának ellenőrzése



MEGJEGYZÉS: Kétféleképpen ellenőrizheti az akkumulátor állapotát: az akkumulátoron található töltésmérő segítségével az alább leírtak szerint, vagy a Dell QuickSet akkumulátor-mérőjének használatával. A QuickSet segédprogrammal kapcsolatos további részletekért kattintson az egér jobb gombjával a tálcán található QuickSet ikonra, majd a **Súgó** menüpontra.

Az akkumulátor állapotának a töltöttségmérővel való ellenőrzéséhez *tartsa lenyomva* legalább három másodpercig a töltöttségmérőn található állapotjelző gombot. Ha egy jelzőfény sem világit, akkor az akkumulátor jó állapotban van és eredeti kapacitásának még több mint 80 %-a megmaradt. Minden egyes jelzőfény fokozatos teljesítményromlást jelez. Ha öt jelzőfény világit, akkor az akkumulátor kapacitása 60 % alatt van, vagyis lassan cserére szorul. Az akkumulátor üzemidejével kapcsolatban további információkat talál a *Felhasználói kézikönyv* „Műszaki adatok” című részében.

Alacsony akkumulátorfeszültségre figyelmeztető üzenet

 **FIGYELMEZTETÉS:** Az adatvesztés vagy adatsérülés megelőzése érdekében az alacsony akkumulátorfeszültség figyelmeztetés megjelenésekor azonnal mentse munkáját. Ezután csatlakoztassa a számítógépet elektromos dugaszolóaljzatba. Ha az akkumulátor teljesen lemerül, a rendszer automatikusan hibernált üzemmódra vált.

Alapértelmezés szerint egy előugró ablak figyelmeztet, amikor az akkumulátor kb. 90 %-ban lemerült. Az akkumulátortöltés-riasztásokkal kapcsolatos beállításokat a QuickSet segédprogramban vagy az Energiagazdálkodási lehetőségek ablakban tudja megváltoztatni. A QuickSet vagy az Energiagazdálkodási beállítások tulajdonságai ablak elérésével kapcsolatban lásd az „Energiagazdálkodási beállítások konfigurálása” című fejezetet a *Felhasználói kézikönyvben*.

Az akkumulátor töltése

 **MEGJEGYZÉS:** A számítógép kikapcsolt állapotában a táphálózati adapter a Dell™ ExpressCharge™ segítségével a teljesen lemerült akkumulátort 80 százalékra körülbelül 1 óra, 100 százalékra körülbelül 2 óra alatt képes feltölteni. Bekapcsolt számítógép esetén a töltési idő hosszabb. Az akkumulátort tetszőleges ideig a számítógépben hagyhatja. Az akkumulátort belső áramkörei megvédik a túltöltéstől.

Amikor a számítógépet elektromos dugaszolóaljzatba csatlakoztatja, illetve tápcsatlakozó aljzatba csatlakoztatott állapotban szerel bele akkumulátort, a számítógép ellenőrzi az akkumulátor töltöttségét és hőmérsékletét. Szükség esetén a tápadapter ekkor tölteni kezdi az akkumulátort, és fenntartja a töltöttségi szintet.

Ha az akkumulátor a számítógépben történő használatból vagy a környezettől felforrósodik, elképzelhető, hogy a számítógép az elektromos dugaszolóaljzatba való csatlakoztatás után nem kezd tölteni.

Ha a  lámpa felváltva zöld és narancssárga színűen villog, az akkumulátor túl forró a töltéshez. Húzza ki a számítógépet a hálózati aljzattól, és hagyja, hogy a számítógép és az akkumulátor szobahőmérsékletűre hűljön. Ezután az akkumulátor töltésének folytatásához csatlakoztassa a számítógépet egy hálózati aljzatba.

Az akkumulátorral kapcsolatos problémák megoldásával kapcsolatban további információkért lásd az „Energiellátási problémák” című fejezetet a *Felhasználói kézikönyvben*.

Az akkumulátor cseréje

 **VIGYÁZAT!** Mielőtt a következő műveletekbe kezdene, kapcsolja ki a számítógépet, húzza ki az adaptert az elektromos dugaszolóaljzattól és a számítógépből, húzza ki a modemet a fali aljzattól és a számítógépből, majd válasszon le minden külső kábelt a számítógépről.

 **VIGYÁZAT!** Nem megfelelő akkumulátor használata növeli a tűz- és robbanásveszélyt. Az akkumulátort csak a Dell által forgalmazott kompatibilis akkumulátorra cserélje. Az akkumulátort Dell™ számítógéppel való üzemeltetésre tervezték. A számítógéphez ne használjon más számítógépekből kiszereelt akkumulátort.

 **FIGYELMEZTETÉS:** A csatlakozók esetleges sérülésének elkerülése érdekében minden kábelt húzzon ki a számítógépből. A médiafogalatra helyezhető második akkumulátor cseréjével kapcsolatban lásd a „Multimédia használata” című részt a *Felhasználói kézikönyvben*.

Az akkumulátor eltávolítása:

- 1 Amennyiben számítógépet dokkolta, válassza le a dokkolóállomásról. Ehhez olvassa el a dokkolóeszköz használati útmutatóját.
- 2 Győződjön meg a számítógép kikapcsolt állapotáról.
- 3 Csúsztassa el, majd emelje ki az akkumulátort az akkumulátorrekeszből.

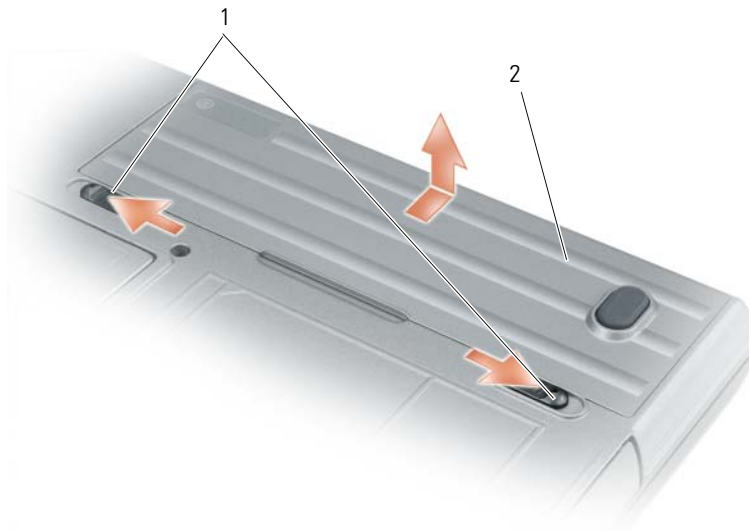

1 az akkumulátorrekesz zárjának kioldója 2 akkumulátor

A csereakkumulátort helyezze be a rekeszbe, és nyomja lefelé, amíg a rekesz zárjának kioldója kattán.

Az akkumulátor tárolása

Ha számítógépét hosszabb ideig nem használja, szerelje ki az akkumulátort. Hosszabb tárolás alatt az akkumulátor lemerül. Hosszabb tárolási időt követő használat előtt teljesen töltsse fel az akkumulátort (lásd: „Az akkumulátor töltése” 105. oldal).

Hibaelhárítás

Lefagyás és szoftverproblémák

⚠ VIGYÁZAT! Az ebben a részben ismertetett műveletek elvégzése előtt tanulmányozza a *Termékinformációs kézikönyv* biztonsági előírásait.

A számítógép nem kapcsolódik be

GYŐZŐDJÖN MEG RÓLA, HOGY A VÁLTÓÁRAMÚ ADAPTER SZILÁRDAN CSATLAKOZIK A SZÁMÍTÓGÉP VÁLTÓÁRAMÚ ADAPTER CSATLAKOZÓJÁHOZ ÉS A FALI DUGASZOLÓALJZATHOZ.

A számítógép nem reagál

🔄 FIGYELMEZTETÉS: Ha nem sikerül leállítania az operációs rendszert, adatokat veszthet.

KAPCSOLJA KI A SZÁMÍTÓGÉPET — Ha a számítógép a billentyűzetre vagy az egér mozgására nem reagál, a tápellátás gombot 8 - 10 másodpercig nyomva tartva kapcsolja ki a számítógépet. Ezután indítsa újra a számítógépet.

A program nem reagál vagy rendszeresen összeomlik



MEGJEGYZÉS: A szoftverek rendszerint rendelkeznek telepítési utasításokat tartalmazó dokumentációval floppy lemezen vagy CD-n.

ÁLLÍTSA LE A PROGRAMOT —

- 1 Nyomja meg egyszerre a <Ctrl><Shift><Esc> billentyűket.
- 2 Kattintson az **Feladatkezelő** gombra.
- 3 Kattintson arra a programra, amely nem válaszol.
- 4 Kattintson a **Feladat befejezése** gombra.

OLVASSA ÁT A SZOFTVER DOKUMENTÁCIÓJÁT — Szükség esetén távolítsa el, majd telepítse újra a programot.

A program régebbi Microsoft® Windows® operációs rendszerre készült

FUTASSA A PROGRAM KOMPATIBILITÁS VARÁZSLÓ SEGÉDPROGRAMOT — A Program kompatibilitás varázsló úgy konfigurálja a programot, hogy az nem Windows XP operációs rendszerhez hasonló környezetben is futtathasson.

- 1 Kattintson a **Start**→**Minden program**→**Kellékek**→**Program kompatibilitás varázsló**→**Következő** parancsra.
- 2 Kövesse a kijelzőn megjelenő utasításokat.

Egybefüggő kék képernyő jelenik meg

KAPCSOLJA KI A SZÁMÍTÓGÉPET — Ha a számítógép a billentyűzetre vagy az egér mozgatására nem reagál, a tápellátás gombot 8 - 10 másodpercig benyomva tartva kapcsolja ki a számítógépet. Ezután indítsa újra a számítógépet.

Egyéb szoftveres problémák

HIBAKERESÉSI INFORMÁCIÓKÉRT TANULMÁNYOZZA ÁT A SZOFTVER DOKUMENTÁCIÓJÁT VAGY LÉPJEN KAPCSOLATBA ANNAK GYÁRTÓJÁVAL —

- Győződjön meg róla, hogy a program kompatibilis a számítógépre telepített operációs rendszerrel.
- Győződjön meg róla, hogy a számítógép megfelel a szoftver futtatásához szükséges minimális hardverkövetelményeknek. Információkat a szoftver dokumentációjában talál.
- Győződjön meg róla, hogy a program telepítése és konfigurációja megfelelő.
- Ellenőrizze, hogy az eszközök illesztőprogramjai nem ütköznek a programmal.
- Szükség esetén távolítsa el, majd telepítse újra a programot.

AZONNAL KÉSZÍTSEN BIZTONSÁGI MENTÉST A FÁJLJAIRÓL.

HASZNÁLJON VÍRUSIRTÓ PROGRAMOT A MEREVLEMEZ, A FLOPPY LEMEZEK VAGY CD-K ELLENŐRZÉSÉRE.

MENTSÉN ÉS ZÁRJON BE MINDEN NYITOTT FÁJLT VAGY PROGRAMOT, MAJD A StartMENÜN KERESZTÜL ÁLLÍTSA LE A SZÁMÍTÓGÉPET.

VIZSGÁLJA MEG, HOGY NINCSENEK-E KÉMPROGRAMOK A SZÁMÍTÓGÉPEN — Ha azt tapasztalja, hogy a számítógép lelassult, gyakran kap előugró reklámokat, vagy az Internethez történő csatlakozás problémákkal jár, a számítógép kémprogrammal fertőződhetett. Alkalmazzon kémprogramok elleni védelmet is nyújtó vírusirtó programot (a program frissítésre is szorulhat) a számítógép ellenőrzéséhez és a kémprogram eltávolításához. További információkért látogasson el a support.dell.com webcímre, és végezzen keresést *spyware* (kémprogram) kulcsszóval.

FUTTASSA LE A DELL DIAGNOSZTIKÁT — Lásd: „Dell diagnosztika” 108. oldal. Ha minden teszt sikeresen lefut, a hibát szoftver okozhatja.

Dell diagnosztika



VIGYÁZAT! Az ebben a részben ismertetett műveletek elvégzése előtt tanulmányozza a *Termékinformációs kézikönyv* biztonsági előírásait.

Mikor használható a Dell diagnosztika

Ha problémája támad a számítógéppel, végezze el a „Lefagyás és szoftverproblémák” 106. oldal fejezetben ismertetett ellenőrzéseket, futtassa a Dell diagnosztikát, és csak ezután forduljon a Dellhez műszaki segítségnyújtásért.

Mielőtt nekiállna, érdemes kinyomtatni a lépéseket.



FIGYELMEZTETÉS: A Dell diagnosztika kizárólag Dell™ számítógépeken működik.



MEGJEGYZÉS: Az illesztőprogramokat és segédprogramokat tartalmazó *Drivers and Utilities* adathordozó opcionális, ezért elképzelhető, hogy nem található meg a tartozékok között.

Lépjen be a rendszerbeállításokba (lásd a „Rendszerbeállító program” című fejezetet a *Felhasználói kézikönyvben*), ellenőrizze számítógépe konfigurációs adatait, majd győződjön meg róla, hogy a tesztelni kívánt eszköz megjelenik a rendszerbeállításoknál, és működik is.

Indítsa el a Dell Diagnostics alkalmazást a merevlemezről vagy *Drivers and Utilities* adathordozó.

A Dell diagnosztika elindítása a merevlemezről

A Dell diagnosztika a merevlemez egy rejtett diagnosztikai segédprogram-partíciójában található.



MEGJEGYZÉS: Ha a számítógép képernyője üres marad, lépjen kapcsolatba a Dell képviselővel (lásd a „A Dell elérhetőségei” című részt a *Felhasználói kézikönyvben*).

- 1 Állítsa le a számítógépet. Kapcsolja be (vagy indítsa újra) a számítógépet.
- 2 Amennyiben számítógépet dokkolta, válassza le a dokkolóállomásról. Ehhez olvassa el a dokkolóeszköz használati útmutatóját.
- 3 Csatlakoztassa a számítógépet egy elektromos dugaszolóaljzatba.

4 A diagnosztika két módon indítható el:

- a Kapcsolja be a számítógépet. Amikor a DELL™ embléma megjelenik, azonnal nyomja meg az <F12> billentyűt. Válassza ki a Diagnostics elemet az indító menüből, és nyomja meg az <Enter> gombot.



MEGJEGYZÉS: Ha túl sokáig vár, és megjelenik az operációs rendszer logója, várjon tovább, amíg meg nem jelenik a Microsoft® Windows® asztal. Ekkor állítsa le, majd indítsa újra a számítógépet.

- b A számítógép indulása közben tartsa nyomva az <Fn> gombot.



MEGJEGYZÉS: Ha egy üzenet arra figyelmeztet, hogy nem található a diagnosztikai segédprogram-partíció, futtassa a Dell Diagnostics segédprogramot a *Drivers and Utilities* adathordozóról.

A számítógép futtatja a Pre-boot System Assessment vizsgálatot (Indítás előtti rendszervizsgálat), a rendszerkártya, a billentyűzet, a merevlemez és a képernyő kezdeti tesztjeinek sorozatát.

- A vizsgálat során válaszoljon a program által feltett kérdésekre.
- Ha hibára derül fény, a számítógép leáll, és hangjelzést ad. Az <Esc> billentyűvel tudja leállítani a vizsgálatot és újraindítani a számítógépet, az <y> billentyűvel léphet a következő tesztre, és az <r> billentyűvel tesztelheti újra a hibás alkatrészt.
- Ha a hibákat a rendszerindítás előtti ellenőrzés fedezi fel, jegyezze fel a hibakódo(ka)t, és vegye fel a kapcsolatot a Dell képviselőjével, (lásd a „A Dell elérhetőségei” című részt a *Felhasználói kézikönyvben*).

Ha az indítás előtti ellenőrzés sikeresen befejeződött, a következő üzenet jelenik meg: **Booting Dell Diagnostic Utility Partition** (Dell diagnosztikai segédprogram-partíció betöltése). **Press any key to continue** (Nyomjon meg egy gombot a folytatáshoz).

- 5 Valamelyik gomb megnyomásával indítsa el a Dell diagnosztikát a merevlemezen lévő diagnosztikai segédprogram-partícióról.

A Dell Diagnostics indítása a Drivers and Utilities adathordozóról

- 1 Helyezze be a *Drivers and Utilities* adathordozót.

- 2 Állítsa le, majd indítsa újra a számítógépet.

Amikor megjelenik a DELL-embléma, azonnal nyomja meg az <F12> billentyűt.

Ha túl sokat vár, és megjelenik a Windows-embléma, várjon, amíg megjelenik a Windows asztal. Ekkor állítsa le, majd indítsa újra a számítógépet.



MEGJEGYZÉS: Az alábbi lépések csak egyszer változtatják meg az indítási szekvenciát. Következő indításkor a számítógép a rendszerbeállítások programban megadott eszközről fog beindulni.

- 3 Amikor megjelenik az indítóeszköz-lista, jelölje ki az **IDE CD-ROM eszköz CD/DVD/CD-RW meghajtó** pontot, majd nyomja meg az <Enter> billentyűt.

- 4 A megjelenő menüből válassza ki a **Boot from CD-ROM** (CD meghajtóról történő indítás) lehetőséget, és nyomja meg az <Enter> gombot.

- 5 Gépélje be az 1 számot a **ResourceCD** menüjének elindításához, majd a folytatáshoz nyomja meg az <Enter> gombot.

- 6 A számozott listában válassza a **Run the 32 Bit Dell Diagnostics** (32 bites Dell diagnosztika futtatása) parancsot. Ha több változat is szerepel, válassza a számítógépnek megfelelőt.
- 7 Amikor megjelenik a Dell diagnosztika **Main Menu** (Főmenü) képernyője, válassza ki a futtatni kívánt tesztet.

A Dell-diagnosztika főmenüje

- 1 A Dell diagnosztika betöltődését és a **Main Menu** (Főmenü) képernyő megjelenését követően kattintson a kívánt lehetőségnek megfelelő gombra.

Option (Lehetőség)	Funkció
Express Test (Gyorsteszt)	Az eszközök gyors tesztelésének elvégzésére szolgál. Ez a teszt általában 10–20 percig tart, és nem igényli a felhasználó részvételét. Célszerű elsőként az Express Test (Gyorsteszt) vizsgálatot futtatni, hogy a probléma mihamarabb feltárható legyen.
Extended Test (Bővített teszt)	Az eszközök teljes vizsgálatára szolgál. Ez körülbelül egy órát vesz igénybe, és néha felhasználói választ kérő kérdéseket tesz fel.
Custom Test (Egyedi teszt)	Egy adott eszköz tesztelésére szolgál. Lehetősége van a futtatni kívánt tesztek testreszabására.
Symptom Tree (Jelenség szerinti vizsgálat)	Felsorolja a legáltalánosabban előforduló jelenségeket, és lehetőséget teremt arra, hogy a fennálló probléma tünete szerint válasszon tesztet.

- 2 Ha egy teszt során probléma merült fel, megjelenik egy üzenet a hibakóddal és a probléma leírásával. Jegyezze fel a hibakódot és a probléma rövid leírását, majd kövesse a képernyőn megjelenő utasításokat.

Amennyiben a hibát nem tudja elhárítani, lépjen kapcsolatba a Dell képvisellettal (lásd a „A Dell elérhetőségei” című részt a *Felhasználói kézikönyvben*).

 **MEGJEGYZÉS:** A számítógép szervizcímkeje minden tesztképernyő tetején fel van tüntetve. Amint kapcsolatba lépett a Dell képvisellettal, a műszaki támogatást nyújtó szakember kérni fogja a szervizcímke számát.

- 3 Ha a **Custom Test** (Egyedi teszt) vagy a **Symptom Tree** (Jelenség szerinti vizsgálat) opcióval futtat tesztet, az alábbi táblázatban ismertetett lapok közül a megfelelőre kattintva kaphat további tájékoztatást.

Fül	Function (Funkció)
Results (Eredmény)	A Results (Eredmény) lapon a teszt eredménye és az esetleg megtalált hibák jelennek meg.
Errors (Hibák)	Az Errors (Hibák) lap megjeleníti a talált hibákat, a hibakódokat és a probléma leírását.
Help (Súgó)	A Help (Súgó) lapon a teszt leírása látható és megjelenítheti az annak futtatásához szükséges feltételeket.

Fül	Function (Funkció)
Configuration (Konfiguráció)	A Configuration (Konfiguráció) panellapon a kijelölt eszköz hardverkonfigurációja látható. A Dell diagnosztika valamennyi eszköz konfigurációs adatait kiolvassa a rendszerbeállító programból, a memóriából és a különböző belső tesztekkel, majd az információt megjeleníti a képernyő bal oldali ablaktáblájának eszközlístáján. Előfordulhat, hogy a listán nem szerepel a számítógépbe helyezett vagy ahhoz csatlakoztatott valamennyi eszköz.
Parameters (Paraméterek)	A Parameters (Paraméterek) lapon a teszt futtatási beállításait lehet megváltoztatni.

- 4 Amikor a tesztek befejeződtek, ha a Dell Diagnostics programot a *Drivers and Utilities* adathordozóról futtatta, vegye ki az adathordozót.
- 5 Amikor a tesztek befejeződtek, zárja be a teszt-képernyőt, hogy visszatérhessen a **Main Menu** (főmenü) képernyőre. Ha ki akar lépni a Dell diagnosztikából, és újra akarja indítani a számítógépet, zárja be a **Main Menu** képernyőt.

Tárgymutató

A

- a rendszer nézetei
 - alsó, 102
 - bal oldali, 101
 - előlnézet, 100
 - hátsó, 102
 - jobb oldali, 101

- Adathordozó
 - Drivers and Utilities, 95

- akkumulátor
 - eltávolítás, 105
 - tárolás, 106
 - telepmérő, 104
 - teljesítmény, 103
 - töltés, 105
 - töltésmérő, 104
 - töltöttség ellenőrzése, 104

B

- biztonsági utasítások, 95

C

- CD-k
 - operációs rendszer, 98
- címkék
 - Microsoft Windows, 96
 - Szervízcímke, 96

D

- Dell
 - támogatási hely, 97
- Dell Diagnostics
 - indítás a Drivers and Utilities adathordozóról, 109
 - indítás a merevlemezről, 108
- Dell diagnosztika, 108
- diagnosztika
 - Dell, 108
- dokumentáció
 - biztonság, 95
 - ergonómia, 95
 - Felhasználói kézikönyv, 96
 - garancia, 95
 - online, 97
 - szabályozás, 95
 - Termékinformációs kézikönyv, 95
 - Végfelhasználói licencszerződés, 95

E

- ergonómiai adatok, 95

F

- Felhasználói kézikönyv, 96

G

- garancia, 95

H

- hardver
 - Dell diagnosztika, 108
- hibaelhárítás
 - Dell diagnosztika, 108
 - lefagyás és szoftverproblémák, 106
 - Súgó és támogatási központ, 98

K

- kémprogramok, 108

O

- operációs rendszer
 - CD, 98
 - újratelepítés, 98

P

- problémák
 - a program összeomlik, 107
 - a számítógép összeomlik, 106-107
 - Dell diagnosztika, 108
 - kék képernyő, 107

- kémprogramok, 108
- lassú működés, 108
- lefagyás, 106
- program nem reagál, 107
- számítógép nem kapcsolódik be, 106
- számítógép nem reagál, 106
- szoftver, 106-107

programok és a Windows kompatibilitása, 107

Q

QuickSet súgó, 98

R

ResourceCD
Dell diagnosztika, 108

S

Súgó és támogatási központ, 98

súgó fájl

Windows Súgó és támogatási központ, 98

számítógép

- lassú működés, 108
- nem reagál, 106
- összeomlik, 106-107

Szervízcímke, 96

szoftver

problémák, 107

T

támogatási webhely, 97

Termékinformációs
kézikönyv, 95

törvényi szabályozás, 95

V

varázslók

Program kompatibilitás
varázsló, 107

Végfelhasználói
licencszerződés, 95

vírusirtó szoftver, 107

W

Windows XP

Program kompatibilitás
varázsló, 107

Súgó és támogatási
központ, 98

újrategyítés, 98

Dell™ Latitude™ D631

Informacje o systemie

Model PP18L

Uwagi, pouczenia i ostrzeżenia



UWAGA: UWAGA oznacza ważną wiadomość, która pomoże lepiej korzystać z komputera.



POUCZENIE: POUCZENIE wskazuje na możliwość uszkodzenia sprzętu lub utraty danych i informuje o sposobie uniknięcia problemu.



OSTRZEŻENIE: OSTRZEŻENIE informuje o sytuacjach, w których występuje ryzyko uszkodzenia sprzętu, obrażeń lub śmierci.

Skróty i skrótownice

Pełną listę skrótów i akronimów można znaleźć w Słowniczku w *Przewodniku użytkownika*.

Jeśli zakupiono komputer firmy Dell™ serii n, żadne odniesienia do systemu operacyjnego Microsoft® Windows® zawarte w tym dokumencie nie mają zastosowania.



UWAGA: Niektóre funkcje lub nośniki mogą być opcjonalne i mogą nie być dostarczane z danym komputerem. Niektóre funkcje lub nośniki mogą być niedostępne w niektórych krajach.

Informacje zawarte w tym dokumencie mogą ulec zmianie bez uprzedzenia.

© 2007 Dell Inc. Wszelkie prawa zastrzeżone

Powielanie w jakikolwiek sposób bez pisemnego zezwolenia firmy Dell Inc. jest surowo zabronione.

Znaki towarowe użyte w tekście: *Dell*, logo firmy *DELL*, *Latitude*, *Wi-Fi Catcher*, *ExpressCharge* są znakami towarowymi firmy Dell Inc.; *AMD* oraz wszystkie połączenia tych znaków są znakami towarowymi firmy Advanced Micro Devices, Inc; *Windows Vista* jest znakiem towarowym, a *Microsoft Outlook* i *Windows* są zarejestrowanymi znakami towarowymi Microsoft Corporation.

Tekst może zawierać także inne znaki towarowe i nazwy towarowe, odnoszące się do podmiotów mających prawa do tych znaków i nazw lub do ich produktów. Firma Dell Inc. nie rości sobie praw własności do marek i nazw towarowych innych niż jej własne.

Model PP18L

Marzec, 2007 N/C HN959 Wersja A00

Spis treści

Wyszukiwanie informacji	119
Przygotowywanie komputera do pracy	123
Informacje o komputerze	124
Korzystanie z akumulatora	127
Rozwiązywanie problemów	130

Wyszukiwanie informacji

 **UWAGA:** Niektóre funkcje lub nośniki mogą być opcjonalne i mogą nie być dostarczane wraz z komputerem. Niektóre funkcje lub nośniki mogą być niedostępne w niektórych krajach.

 **UWAGA:** Z komputerem mogą być dostarczone dodatkowe informacje.

Co chcesz znaleźć?

- Program diagnostyczny dla komputera
- Sterowniki do komputera
- Dokumentacja urządzenia
- Oprogramowanie systemowe komputera przenośnego (NSS)

Znajdziesz tutaj

Nośniki ze sterownikami i programami narzędziowymi

UWAGA: Nośniki ze sterownikami i programami narzędziowymi mogą stanowić wyposażenie opcjonalne i mogą nie być dostarczane wraz z komputerem.

Dokumentacja i sterowniki są już zainstalowane na komputerze. Nośników można użyć w celu ponownej instalacji sterowników oraz uruchomienia programu Dell Diagnostics (patrz: „Program Dell Diagnostics” na stronie 132).



Nośniki mogą zawierać również pliki Readme z najświeższymi informacjami na temat innowacji technologicznych w komputerze lub zaawansowane techniczne materiały referencyjne dla techników i doświadczonych użytkowników.

UWAGA: Aktualizacje do sterowników i dokumentacji można znaleźć na stronie **support.euro.dell.com**.

UWAGA: Nośniki ze sterownikami i programami narzędziowymi mogą stanowić wyposażenie opcjonalne i mogą nie być dostarczane wraz z komputerem.

-
- Informacje dotyczące gwarancji
 - Warunki sprzedaży na terenie Stanów Zjednoczonych
 - Instrukcje dotyczące bezpieczeństwa
 - Informacje dotyczące przepisów prawnych
 - Informacje dotyczące ergonomii
 - Umowa licencyjna użytkownika końcowego

Podręcznik z informacjami o produkcie firmy Dell™

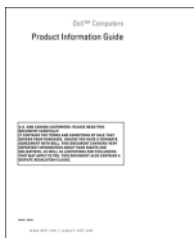

Co chcesz znaleźć?

- Rozwiązania — Rozwiązywanie problemów: wskazówki i porady, artykuły techniczne, kursy online oraz najczęściej zadawane pytania
- Społeczność — Wymiana poglądów online z innymi użytkownikami produktów firmy Dell
- Aktualizacje — Informacje aktualizacyjne dotyczące takich komponentów jak pamięć, dysk twardy i system operacyjny
- Obsługa klienta — Informacje kontaktowe, o stanie zamówień i zgłoszeń serwisowych, gwarancyjne i dotyczące napraw
- Serwis i pomoc techniczna — Informacje o stanie zgłoszenia i historii pomocy, kontrakcie serwisowym oraz możliwość rozmowy online z pracownikiem pomocy technicznej
- Materiały referencyjne — Dokumentacja komputerowa, szczegółowe informacje na temat konfiguracji komputera, dane techniczne produktu oraz artykuły
- Materiały do pobrania — Certyfikowane sterowniki, poprawki oraz aktualizacje do oprogramowania
- Oprogramowanie systemowe (NSS) — W przypadku ponownej instalacji systemu operacyjnego należy ponownie zainstalować narzędzie NSS. — Narzędzie to zawiera podstawowe aktualizacje do systemu operacyjnego oraz sterowniki dla 3,5-calowych napędów dyskietek USB Dell™, procesorów AMD™, napędów optycznych oraz urządzeń USB. NSS jest niezbędne do prawidłowego działania komputera firmy Dell. Oprogramowanie automatycznie wykrywa komputer i system operacyjny oraz instaluje aktualizacje odpowiednie do danej konfiguracji.
- Aktualizacje oprogramowania i wskazówki dotyczące rozwiązywania problemów — Często zadawane pytania, najnowsze tematy i ogólny stan systemu komputerowego

Znajdziesz tutaj

Witryna internetowa pomocy technicznej firmy Dell — support.euro.dell.com

UWAGA: Wybierz swój region lub branżę, aby wyświetlić odpowiednią stronę pomocy technicznej.

Aby pobrać program NSS:

- 1 Przejdź do strony support.euro.dell.com, wybierz swój region lub branżę i wprowadź znacznik serwisowy.
- 2 Wybierz opcję **Drivers & Downloads** (Sterowniki i pliki do pobrania) i kliknij **Go** (Przejdź).
- 3 Wybierz posiadany system operacyjny i wyszukaj słowo kluczowe *Notebook System Software*.

UWAGA: Interfejs użytkownika witryny support.euro.dell.com może się różnić w zależności od wybranych opcji.

Program narzędziowy pomocy technicznej firmy Dell

Program pomocy technicznej firmy Dell jest to system automatycznej aktualizacji i powiadamiania instalowany na komputerze. Ta usługa zapewnia skanowanie stanu środowiska obliczeniowego w czasie rzeczywistym, aktualizacje oprogramowania i odpowiednie informacje pomocy technicznej do samodzielnego wykorzystania. Do programu pomocy technicznej firmy Dell można przejść za pomocą ikony na pasku zadań.  Więcej informacji można znaleźć w rozdziale pt. „Urządzenia pomocy technicznej firmy Dell” w *Przewodniku użytkownika*.

Co chcesz znaleźć?

- Jak korzystać z systemów operacyjnych Windows
- Jak pracować z programami i plikami
- Jak spersonalizować pulpit

Znajdziesz tutaj

Centrum pomocy i obsługi technicznej systemu Windows

- 1 Kliknij przycisk **Start** lub  → **Help and Support** (Pomoc i obsługa techniczna).
- 2 Wpisz słowo lub frazę opisujące problem i kliknij ikonę strzałki.
- 3 Kliknij temat opisujący problem.
- 4 Postępuj według instrukcji wyświetlanych na ekranie.

- Informacje na temat pracy w sieci, narzędziu Power Management Wizard, klawiszach skrótów i innych funkcjach kontrolowanych przez narzędzie Dell QuickSet.

Pomoc do narzędzia Dell QuickSet

Aby przeglądać *Pomoc do narzędzia Dell QuickSet*, ustaw kursor na ikonie *QuickSet* na pasku zadań Microsoft® Windows® i naciśnij prawy przycisk myszy.

Więcej informacji na temat narzędzia *Dell QuickSet*, można znaleźć w rozdziale pt. „Dell™ QuickSet” w *Przewodniku użytkownika*.

- Ponowna instalacja systemu operacyjnego

Dysk CD z systemem operacyjnym

UWAGA: Dysk CD z *systemem operacyjnym* może stanowić wyposażenie opcjonalne i może nie być dostarczany wraz z wszystkimi komputerami.

System operacyjny jest już zainstalowany w komputerze. Aby ponownie zainstalować system operacyjny, użyj dysku CD *Operating System* (System operacyjny). Patrz rozdział pt. „Ponowna instalacja systemu Microsoft® Windows® XP” w *Przewodniku użytkownika*.



Po ponownej instalacji systemu operacyjnego, użyj opcjonalnych nośników zawierających *sterowniki i programy narzędziowe*, aby ponownie zainstalować sterowniki do urządzeń zakupionych wraz z komputerem.

Etykieta z kluczem produktu systemu operacyjnego znajduje się na obudowie komputera.

UWAGA: Kolor dysków CD różni się w zależności od zamówionego systemu operacyjnego.

Przygotowywanie komputera do pracy

! **OSTRZEŻENIE:** Przed rozpoczęciem którejkolwiek z procedur omówionych w tej części należy zastosować się do instrukcji bezpieczeństwa opisanych w *Przewodniku z informacjami o produkcie*.

- 1 Rozpakuj pojemnik z akcesoriami.
- 2 Zawartość pojemnika z akcesoriami należy na razie odłożyć; elementy te będą potrzebne, aby zakończyć przygotowywanie komputera do pracy.

Pojemnik z akcesoriami zawiera także dokumentację użytkownika oraz zamówione oprogramowanie lub sprzęt dodatkowy (taki jak karty PC, napędy lub akumulatory).

- 3 Podłącz zasilacz do złącza zasilacza w komputerze oraz do gniazda elektrycznego.



- 4 Podnieś ekran komputera i naciśnij przycisk zasilania, aby włączyć komputer (patrz: „Widok z przodu” na stronie 124).

! **UWAGA:** Zaleca się przynajmniej jednokrotne włączenie i wyłączenie komputera przed zainstalowaniem jakichkolwiek kart lub podłączeniem komputera do urządzenia dokującego bądź innego urządzenia zewnętrznego, takiego jak drukarka.

Informacje o komputerze

Widok z przodu



- | | | | | | |
|----|--------------------------------------|----|----------------------------------|----|--------------------|
| 1 | zatrzask wyświetlacza | 2 | wyświetlacz | 3 | przycisk zasilania |
| 4 | lampki stanu urządzenia | 5 | klawiatura | 6 | panel dotykowy |
| 7 | czytnik odcisków palców (opcjonalny) | 8 | panel dotykowy/przyciski wodzika | 9 | wodziki |
| 10 | lampki stanu klawiatury | 11 | przyciski sterowania głośnością | 12 | czujnik światła |
| 13 | przycisk wyciszania | | | | |

Widok z lewej strony

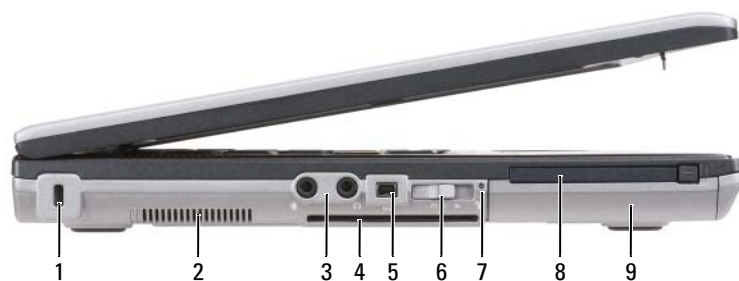

- | | | | | | |
|---|--|---|---------------------|---|--|
| 1 | gniazdo kabla zabezpieczającego | 2 | otwory wentylacyjne | 3 | złącza audio (2) |
| 4 | gniazdo karty inteligentnej (z zaślepką) | 5 | złącze 1394 | 6 | przełącznik komunikacji bezprzewodowej |
| 7 | lampka Wi-Fi Catcher™ | 8 | gniazdo kart PC | 9 | napęd dysku twardego |

Widok z prawej strony



- | | | | | | |
|---|--------------------------------|---|---|---|----------------|
| 1 | napęd optyczny we wnęce mediów | 2 | zatrzask zwalnający urządzenia wnęki mediów | 3 | złącza USB (2) |
|---|--------------------------------|---|---|---|----------------|

Widok od tyłu

! **OSTRZEŻENIE:** Otworów wentylacyjnych nie wolno zasłaniać, zatykać ich ani dopuszczać, aby gromadził się w nich kurz. Gdy komputer jest uruchomiony, nie należy go przechowywać w miejscach o słabej wentylacji, np. w zamkniętej aktówce. Ograniczony przepływ powietrza grozi uszkodzeniem komputera lub pożarem.

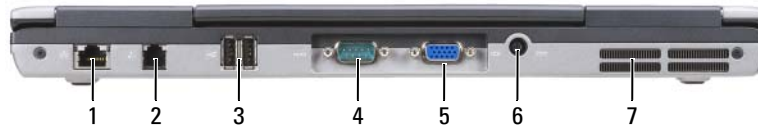

- | | | | | | |
|---|--------------------------|---|-------------------------|---|------------------|
| 1 | złącze sieciowe (RJ-45) | 2 | złącze modemu (RJ-11) | 3 | złącza USB (2) |
| 4 | złącze portu szeregowego | 5 | złącze karty graficznej | 6 | złącze zasilacza |
| 7 | otwory wentylacyjne | | | | |

Widok od spodu

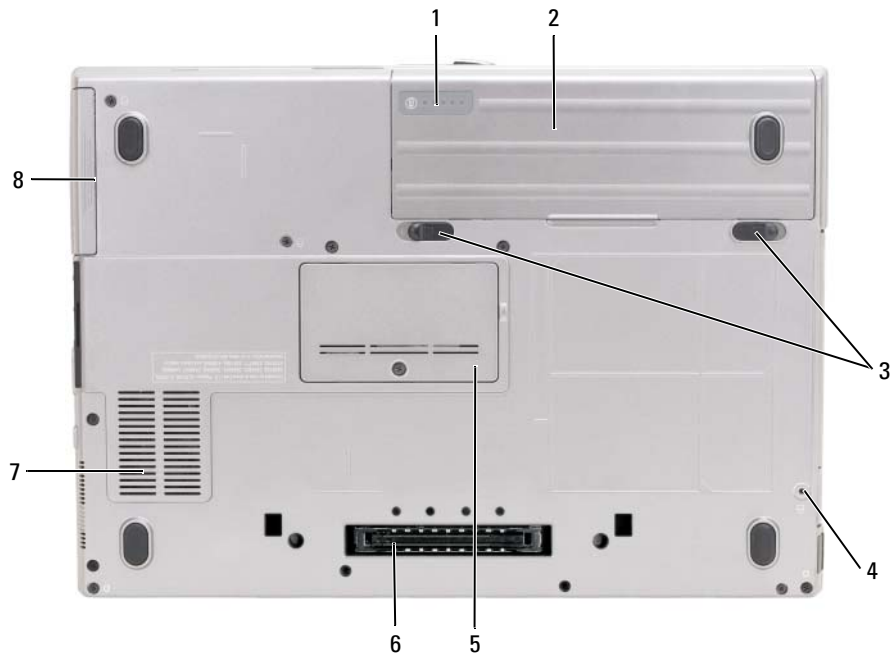

- | | | | | | |
|---|---|---|------------------------|---|--|
| 1 | miernik stanu naładowania/żywności akumulatora | 2 | akumulator | 3 | zatraski zwalniające wnęki na akumulator (2) |
| 4 | przykręcany stojak do komputera (jeśli stanowi element wyposażenia) | 5 | pokrywa modułu pamięci | 6 | złącze urządzenia dokującego |
| 7 | otwory wentylacyjne | 8 | twardy dysk | | |

Korzystanie z akumulatora

Wydajność akumulatora

 **UWAGA:** Informacje na temat gwarancji firmy Dell dla Twojego komputera można znaleźć się w *Przewodniku z informacjami o produkcie* lub w oddzielnym papierowym dokumencie, dostarczonym wraz z komputerem.

Podczas korzystania z komputera przenośnego Dell™ główny akumulator powinien być w nim zawsze zainstalowany. Pozwala to osiągnąć optymalną wydajność komputera i chroni przed utratą ustawień systemu BIOS. Standardowe wyposażenie stanowi akumulator umieszczony we wnętrzu akumulatora.

 **UWAGA:** Ponieważ akumulator może nie być całkowicie naładowany, podczas pierwszego użycia komputera należy użyć zasilacza i podłączyć nowy komputer do gniazda zasilania. W celu uzyskania najlepszych wyników należy używać komputera podłączonego do zasilacza do chwili całkowitego naładowania akumulatora. Aby sprawdzić stan naładowania akumulatora, kliknij **Start** → **Settings** (Ustawienia) → **Control Panel** (Panel sterowania) → **Power Options** (Opcje zasilania) → **Power Meter** (Pomiar mocy).

 **UWAGA:** Czas pracy akumulatora (czas, przez który może on przechowywać ładunek elektryczny) zmniejsza się w okresie użytkowania. W zależności od tego, jak często i w jakich warunkach korzysta się z akumulatora, w okresie użytkowania komputera może zaistnieć potrzeba zakupu nowego akumulatora.

Czas pracy akumulatora jest zmienny w zależności od warunków pracy. Dodatkowo we wnętrzu mediów można zainstalować drugi akumulator, co znacznie wydłuża czas pracy.

Czas pracy może ulec znacznej redukcji między innymi w następujących sytuacjach:

- Korzystanie z napędów optycznych
- Korzystanie z urządzeń komunikacji bezprzewodowej, kart PC, kart ExpressCards, kart pamięci lub urządzeń USB.
- Ustawienie wysokiej jaskrawości wyświetlacza, używanie trójwymiarowych wygaszaczy ekranu lub innych programów o dużym zapotrzebowaniu na energię, takich jak kompleksowe trójwymiarowe aplikacje graficzne.
- Uruchomienie komputera w trybie maksymalnej wydajności (patrz: rozdział pt. „Konfiguracja zarządzania energią” w *Przewodniku użytkownika*).

 **UWAGA:** Firma Dell zaleca, aby przed wykonaniem zapisu na dysk CD lub DVD podłączyć komputer do gniazda elektrycznego.

Przed włożeniem akumulatora do komputera można sprawdzić poziom jego naładowania (patrz „Sprawdzanie stanu naładowania akumulatora” na stronie 128). Opcje zarządzania energią można również skonfigurować w taki sposób, aby przy obniżonym stanie naładowania generowany był alarm (patrz: „Konfiguracja ustawień zarządzania energią” w *Przewodniku użytkownika*).

 **OSTRZEŻENIE:** Użycie nieodpowiedniego akumulatora może zwiększyć zagrożenie pożarem lub wybuchem. Należy stosować tylko zgodne akumulatory zakupione w firmie Dell. Komputer Dell został zaprojektowany do pracy z akumulatorem jonowo-litowym. Nie należy używać akumulatora z innego komputera.

 **OSTRZEŻENIE:** Zużytych akumulatorów nie należy wyrzucać razem z innymi odpadkami. Jeżeli akumulator straci pojemność, należy skontaktować się z lokalnym punktem utylizacji odpadów lub wydziałem ochrony środowiska, aby uzyskać informacje dotyczące sposobu utylizacji akumulatorów litowo-jonowych. Więcej informacji można znaleźć w rozdziale pt. „Utylizacja akumulatorów” w *Przewodniku z informacjami o produkcie*.



OSTRZEŻENIE: Niewłaściwe użycie akumulatora może zwiększyć zagrożenie pożarem lub poparzeniem środkami chemicznymi. Akumulatora nie należy dziurawić, wrzucać do ognia, rozmontowywać ani narażać na temperatury powyżej 60°C (140°F). Akumulator należy przechowywać w miejscu niedostępnym dla dzieci. Z akumulatorem zniszczonym lub takim, z którego nastąpił wyciek, należy obchodzić się z wyjątkową ostrożnością. W uszkodzonych akumulatorach może nastąpić wyciek, który może doprowadzić do obrażeń ciała lub uszkodzenia sprzętu.

Sprawdzanie stanu naładowania akumulatora

Informacji o stanie naładowania akumulatora dostarczają: miernik akumulatora Dell QuickSet, okno miernika energii Microsoft Windows i  odpowiednia ikona, miernik poziomu naładowania baterii i żywotności akumulatora oraz ostrzeżenie o niskim poziomie naładowania akumulatora.

Miernik akumulatora programu Dell™ QuickSet

Jeśli program Dell QuickSet został zainstalowany, naciśnij <Fn><F3>, aby wyświetlić miernik akumulatora programu QuickSet. Miernik akumulatora wyświetla informacje o stanie, zużyciu i czasie pozostałym do pełnego naładowania akumulatora w komputerze.

Więcej informacji na temat programu QuickSet można znaleźć klikając ikonę QuickSet na pasku narzędzi, a następnie klikając **Help** (Pomoc).

Miernik energii systemu Microsoft® Windows®

Miernik energii w systemie Windows sygnalizuje szacunkowy poziom naładowania akumulatora. Aby sprawdzić miernik energii, należy dwukrotnie kliknąć  ikonę miernika na pasku narzędzi.

Jeśli komputer jest podłączony do gniazda elektrycznego, wyświetlana jest ikona .

Miernik naładowania

Po jednokrotnym naciśnięciu lub *naciśnięciu i przytrzymaniu* przycisku stanu na mierniku naładowania akumulatora można sprawdzić:

- Naładowanie akumulatora (wciśnięcie i *zwolnienie* przycisku)
- Żywotność akumulatora (naciśnięcie i *przytrzymanie* przycisku)

Okres eksploatacji akumulatora jest w dużym stopniu zależny od tego, ile razy akumulator był ładowany. Po kilkuset cyklach ładowania i rozładowywania pojemność akumulatora, czyli maksymalny poziom naładowania, zaczyna się zmniejszać. Oznacza to, że chociaż miernik naładowania akumulatora będzie wskazywać stan „naładowany”, wydajność (żywotność) akumulatora będzie ograniczona.

Sprawdzanie poziomu naładowania akumulatora

Aby sprawdzić poziom naładowania akumulatora, należy *nacisnąć i zwolnić* przycisk stanu umieszczony na mierniku naładowania akumulatora w celu włączenia lampek poziomu naładowania. Każda lampka oznacza około 20% pełnego naładowania akumulatora. Przykładowo, jeśli akumulator jest naładowany na 80%, świecą się cztery lampki. Jeśli nie świeci się żadna lampka, akumulator nie jest naładowany.

Sprawdzanie pojemności akumulatora



UWAGA: Pojemność akumulatora można sprawdzić na następujące dwa sposoby: korzystając z miernika naładowania w opisany poniżej sposób oraz miernika akumulatora w programie Dell QuickSet. Informacje na temat programu QuickSet można uzyskać klikając prawym przyciskiem myszy ikonę QuickSet na pasku narzędzi oraz klikając **Help** (Pomoc).

Aby sprawdzić żywotność akumulatora za pomocą miernika naładowania, należy *nacisnąć i przytrzymać* przycisk stanu na mierniku naładowania akumulatora przez przynajmniej 3 sekundy. Jeśli nie zaświeci się żadna lampka, oznacza to, że akumulator jest w dobrym stanie, czyli jego maksymalna pojemność wynosi przynajmniej 80% oryginalnej pojemności. Każda lampka oznacza narastający wzrost zużycia. Zapalenie się pięciu lampek oznacza, że maksymalna pojemność spadła poniżej 60% oryginalnej pojemności, a więc akumulator należy wymienić. Więcej informacji o czasie pracy akumulatora można znaleźć w części „Dane techniczne” w *Przewodniku użytkownika*.

Ostrzeżenie dotyczące rozładowania akumulatora



POUCZENIE: Aby uniknąć utraty lub uszkodzenia danych, należy zapisać pracę zaraz po otrzymaniu ostrzeżenia dotyczącego rozładowania akumulatora. Następnie należy podłączyć komputer do źródła zasilania. Jeśli akumulator rozładuje się całkowicie, przejście w tryb hibernacji nastąpi automatycznie.

Domyślnie, okno z ostrzeżeniem jest wyświetlane wtedy, gdy akumulator rozładuje się w około 90%.

Ustawienia alarmów akumulatora można zmienić w programie QuickSet lub w oknie **Power Options Properties** (Właściwości: Opcje zasilania). Patrz rozdział pt. „Konfiguracja zarządzania energią”

w *Przewodniku użytkownika*: informacje na temat dostępu do programu QuickSet lub okna **Power Options Properties** (Właściwości: Opcje zasilania).

Ładowanie akumulatora



UWAGA: Przy wyłączonym komputerze i z urządzeniem Dell™ ExpressCharge™, zasilacz prądu zmiennego ładuje całkowicie rozładowany akumulator do poziomu 80% w ciągu około 1 godziny, a do 100% — w ciągu około 2 godzin. Czas ładowania jest dłuższy przy włączonym komputerze. Akumulator można pozostawić w komputerze na dowolnie długi czas. Wewnętrzny zespół obwodów elektrycznych zapobiega nadmiernemu naładowaniu akumulatora.

Za każdym razem, gdy komputer podłączany jest do gniazda elektrycznego lub w podłączonym do gniazda elektrycznego komputerze instalowany jest akumulator, komputer sprawdza poziom naładowania akumulatora i jego temperaturę. W razie potrzeby zasilacz ładuje akumulator, a następnie podtrzymuje poziom jego naładowania.

Jeśli akumulator się rozgrzeje wskutek używania go w komputerze lub poddania go działaniu wysokiej temperatury, ładowanie może się nie rozpocząć po podłączeniu komputera do gniazda elektrycznego.

Jeśli lampka  miga na przemian na zielono i pomarańczowo, oznacza to, że temperatura akumulatora jest zbyt wysoka, aby możliwe było rozpoczęcie jego ładowania. Należy komputer odłączyć od gniazda elektrycznego i pozwolić mu oraz akumulatorowi ostygnąć do temperatury otoczenia. Następnie ponownie podłączyć komputer do gniazda elektrycznego i kontynuować ładowanie akumulatora.

Więcej informacji na temat rozwiązywania problemów dotyczących akumulatora można znaleźć w części „Problemy z zasilaniem” w *Przewodniku użytkownika*.

Wymowanie akumulatora



OSTRZEŻENIE: Przed przystąpieniem do wykonywania tej czynności należy wyłączyć komputer, odłączyć zasilacz od gniazdzka ściennego i komputera, odłączyć modem od gniazdzka ściennego i komputera oraz odłączyć wszystkie kable wychodzące z komputera.



OSTRZEŻENIE: Użycie nieodpowiedniego akumulatora może zwiększyć zagrożenie pożarem lub wybuchem. Należy stosować tylko zgodne akumulatory zakupione w firmie Dell. Akumulator jest zaprojektowany do pracy z komputerem firmy Dell™. W komputerze tym nie należy używać akumulatorów z innych komputerów.

- POUCZENIE:** Aby uniknąć ewentualnego uszkodzenia złącza, należy odłączyć wszystkie zewnętrzne kable od komputera. Więcej informacji na temat wymiany drugiego akumulatora, zlokalizowanego we wnętrzu na nośniki można znaleźć w rozdziale pt. „Korzystanie z multimediiów” w *Przewodniku użytkownika*.

Aby wyjąć akumulator:

- 1 Jeśli komputer jest podłączony (zadokowany) do urządzenia dokującego, należy go oddokować. Informacje na ten temat można znaleźć w dokumentacji urządzenia dokującego.
- 2 Upewnij się, że komputer jest wyłączony.
- 3 Przesuń akumulator i wyjmij go z wnęki.

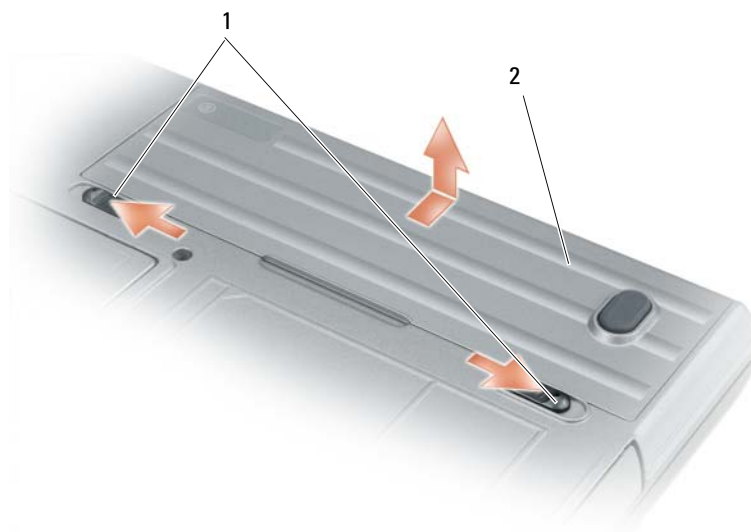

1 zatrzask zwalniający wnęki akumulatora 2 akumulator

Aby wymienić akumulator, należy umieścić akumulator we wnęce i wcisnąć go do chwili zatrzasknięcia.

Przechowywanie akumulatora

Jeśli komputer ma być przechowywany przez dłuższy czas, należy wyjąć z niego akumulator. Akumulator może ulec rozładowaniu, jeśli będzie przechowywany bezużytecznie przez dłuższy czas. Po okresie długiego przechowywania należy całkowicie naładować akumulator zanim zostanie on użyty (patrz „Ładowanie akumulatora” na stronie 129).

Rozwiązywanie problemów

Blokady i problemy z oprogramowaniem

- OSTRZEŻENIE:** Przed rozpoczęciem którejkolwiek z procedur opisanych w tej części należy zastosować się do instrukcji bezpieczeństwa opisanych w *Przewodniku z informacjami o produkcie*.

Komputer nie chce się uruchomić

UPEWNIJ SIĘ, ŻE ZASILACZ JEST PRAWIDŁOWO PODŁĄCZONY DO KOMPUTERA I GNIAZDA ZASILANIA.

Komputer przestał reagować



POUCZENIE: Jeśli nie można zamknąć systemu operacyjnego, może nastąpić utrata danych.

Wyłącz komputer — Jeżeli komputer nie reaguje na naciśnięcie klawisza klawiatury lub ruch myszy, naciśnij i przytrzymaj przez co najmniej 8 do 10 sekund przycisk zasilania, aż komputer wyłączy się. Następnie ponownie uruchom komputer.

Program przestał reagować lub stale się zawiesza



UWAGA: Instrukcje dotyczące instalowania są zazwyczaj dołączane do oprogramowania w jego dokumentacji lub na dyskietce (lub dysku CD).

ZAKOŃCZ DZIAŁANIE PROGRAMU —

- 1 Naciśnij jednocześnie klawisze <Ctrl><Shift><Esc>.
- 2 Kliknij opcję **Task Manager** (Menedżer zadań).
- 3 Kliknij nazwę programu, który nie reaguje.
- 4 Kliknij **End Task** (Zakończ).

SPRAWDŹ DOKUMENTACJĘ PROGRAMU — Jeżeli jest to konieczne, odinstaluj i zainstaluj ponownie program.

Program został napisany dla wcześniejszej wersji systemu operacyjnego Microsoft® Windows®

URUCHOM KREATOR ZGODNOŚCI PROGRAMÓW — Kreator zgodności programów konfiguruje program tak, że działa on w środowisku podobnym do środowisk innych niż system operacyjny WindowsXP.

- 1 Kliknij przycisk **Start**→ i wybierz opcje **All Programs** (Programy)→ **Accessories** (Akcesoria)→ **Program Compatibility Wizard** (Kreator zgodności programów)→ **Next** (Dalej).
- 2 Postępuj według instrukcji wyświetlanych na ekranie.

Pojawia się niebieski ekran

Wyłącz komputer — Jeżeli komputer nie reaguje na naciśnięcie klawisza klawiatury lub ruch myszy, naciśnij i przytrzymaj przez co najmniej 8 do 10 sekund przycisk zasilania, aż komputer wyłączy się. Następnie ponownie uruchom komputer.

Inne problemy z oprogramowaniem

SPRAWDŹ DOKUMENTACJĘ DOSTARCZONĄ WRAZ Z OPROGRAMOWANIEM LUB SKONTAKTUJ SIĘ Z PRODUCENTEM OPROGRAMOWANIA W CELU UZYSKANIA INFORMACJI NA TEMAT ROZWIĄZYWANIA PROBLEMÓW —

- Sprawdź, czy program jest zgodny z systemem operacyjnym zainstalowanym w komputerze.
- Sprawdź, czy komputer spełnia minimalne wymagania sprzętowe potrzebne do uruchomienia programu. Zapoznaj się z dokumentacją oprogramowania.
- Sprawdź, czy program został poprawnie zainstalowany i skonfigurowany.
- Sprawdź, czy sterowniki urządzeń nie powodują konfliktów z programem.
- Jeżeli jest to konieczne, odinstaluj i zainstaluj ponownie program.

NATYCHMIAST UTWÓRZ KOPIE ZAPASOWE PLIKÓW.

UŻYJ PROGRAMU ANTYWIRUSOWEGO, ABY SPRAWDZIĆ DYSK TWARDY, DYSKIETKI LUB DYSKI CD.

ZAPISZ I ZAMKNIJ OTWARTE PLIKI LUB PROGRAMY I WYŁĄCZ KOMPUTER ZA POMOCĄ MENU Start.

SPRAWDŹ OBECNOŚĆ W KOMPUTERZE PROGRAMÓW TYPU SPYWARE — Jeżeli komputer zwalnia, najczęściej jest to spowodowane odbieraniem reklam wyświetlanych w okienkach podręcznych lub, jeżeli występują problemy z połączeniem z Internetem, komputer mógł zostać zainfekowany programami typu spyware. Należy użyć programu antywirusowego, który zawiera ochronę przeciwko programom typu spyware (używany program może wymagać aktualizacji), aby przeskanować komputer i usunąć programy typu spyware. Więcej informacji można znaleźć pod adresem support.euro.dell.com, gdzie należy odszukać słowo kluczowe *spyware*.

URUCHOM PROGRAM DELL DIAGNOSTICS — Patrz „Program Dell Diagnostics” na stronie 132. Jeżeli wszystkie testy zakończą się pomyślnie, zaistniały błąd jest związany z oprogramowaniem.

Program Dell Diagnostics

 **OSTRZEŻENIE:** Przed rozpoczęciem którejkolwiek z procedur opisanych w tej części należy zastosować się do instrukcji bezpieczeństwa opisanych w *Przewodniku z informacjami o produkcji*.

Kiedy należy użyć programu Dell Diagnostic

Jeżeli wystąpi problem z komputerem, przed skontaktowaniem się z pomocą techniczną firmy Dell należy wykonać testy opisane w części „Blokady i problemy z oprogramowaniem” na stronie 130 i uruchomić program Dell Diagnostics.

Przed rozpoczęciem zalecane jest wydrukowanie tych procedur.

 **POUCZENIE:** Program Dell Diagnostics działa tylko z komputerami firmy Dell™.

 **UWAGA:** Nośniki zawierające sterowniki i programy narzędziowe mogą stanowić wyposażenie opcjonalne i mogą nie być dostarczane wraz z komputerem.

Wprowadź konfigurację systemu (patrz rozdział pt. „Program konfiguracji systemu” w *Przewodniku użytkownika*), przejrzyj informacje na temat konfiguracji komputera i upewnij się, że urządzenie, które chcesz przetestować jest wyświetlane w informacjach o konfiguracji systemu i jest aktywne.



Program Dell Diagnostics można uruchomić albo z dysku twardego, albo z dysku CD *Sterowniki i programy narzędziowe*; nośniki.

Uruchamianie programu Dell Diagnostics z dysku twardego

Program Dell Diagnostics znajduje się na ukrytej partycji narzędzi diagnostycznych na dysku twardym komputera.

 **UWAGA:** Jeśli nie jest możliwe wyświetlenie zrzutu ekranowego, skontaktuj się z centrum pomocy Dell (patrz: „Kontakt z centrum pomocy Dell” w *Przewodniku użytkownika*).

- 1 Zamknij system operacyjny i wyłącz komputer. Włącz (lub uruchom ponownie) komputer.
- 2 Jeśli komputer jest podłączony (zadokowany) do urządzenia dokującego, należy go oddokować. Informacje na ten temat można znaleźć w dokumentacji urządzenia dokującego.
- 3 Podłącz komputer do gniazda elektrycznego.

- 4 Program diagnostyczny można wywołać na jeden z dwóch poniższych sposobów:
- Włącz komputer. Po wyświetleniu logo firmy Dell™, naciśnij natychmiast klawisz <F12>. Wybierz opcję Diagnostics (Diagnostyka) z menu uruchamiania i naciśnij klawisz <Enter>.
-  **UWAGA:** Jeżeli po długim oczekiwaniu wyświetlone zostanie logo systemu operacyjnego, poczekaj, aż pojawi się pulpit systemu Microsoft® Windows®. Następnie zamknij system operacyjny i spróbuj ponownie.
- Podczas uruchamiania komputera naciśnij i przytrzymaj klawisz <Fn>.
-  **UWAGA:** Jeśli na ekranie pojawi się komunikat informujący, że nie odnaleziono partycji narzędzi diagnostycznych urządzenia, uruchom program Dell Diagnostics z nośnika ze sterownikami i programami narzędziowymi.

Komputer uruchomi funkcję Pre-boot System Assessment serię testów diagnostycznych sprawdzających płytę systemową, klawiaturę, dysk twardy i wyświetlacz.

- Podczas przeprowadzania testów odpowiadaj na wszystkie wyświetlane pytania.
- Jeśli wykryta zostanie awaria, komputer przestanie działać i wyda sygnał dźwiękowy. Aby zatrzymać ocenianie i ponownie uruchomić komputer, naciśnij <Esc>; aby przejść do następnego testu, naciśnij <y>; aby ponownie przetestować uszkodzone elementy, naciśnij <r>.
- Jeśli podczas testów systemu Pre-boot System Assessment wykryty zostanie błąd, zapisz kod błędu (błędów) i skontaktuj się z centrum pomocy Dell (patrz rozdział pt. „kontakt z centrum pomocy Dell” w *Przewodniku użytkownika*).

Po pomyślnym zakończeniu testów systemu Pre-boot System Assessment zostanie wyświetlony komunikat **Booting Dell Diagnostic Utility Partition. Press any key to continue.** (Uruchamianie z partycji narzędzi diagnostycznych. Naciśnij dowolny klawisz, aby kontynuować).

- 5 Naciśnij dowolny klawisz, aby uruchomić program Dell Diagnostics z partycji narzędzi diagnostycznych na dysku twardym.

Uruchamianie programu Dell Diagnostics z nośnika ze sterownikami i programami narzędziowymi

- Włóż nośnik ze sterownikami i programami narzędziowymi.
 - Wyłącz i ponownie uruchom komputer.
Po wyświetleniu logo firmy Dell™ natychmiast naciśnij klawisz <F12>.
Jeśli nie zdążysz nacisnąć klawisza i zostanie wyświetlone logo systemu Windows, musisz poczekać do wyświetlenia pulpitu Windows. Następnie zamknij system operacyjny i spróbuj ponownie.
-  **UWAGA:** Kolejne czynności powodują jednorazową zmianę sekwencji uruchamiania. Przy następnym uruchomieniu komputer wykorzysta sekwencję startową zgodnie z urządzeniami podanymi w programie konfiguracji systemu.
- Gdy zostanie wyświetlona lista urządzeń startowych, zaznacz **IDE CD-ROMCD/DVD/CD-RW Drive** (Napęd CD/DVD/CD-RW) i naciśnij <Enter>.
 - Z wyświetlonego menu wybierz opcję **Boot from CD-ROM** (Uruchom z dysku CD-ROM) i naciśnij klawisz <Enter>.
 - Wpisz 1, aby uruchomić menu dysku **ResourceCD**, i naciśnij <Enter>, aby kontynuować.
 - Wybierz opcję **Run the 32 Bit Dell Diagnostics** (Uruchom 32-bitową wersję programu Dell Diagnostics) z listy numerowanej. Jeśli pojawi się kilka wersji, wybierz wersję odpowiadającą danemu komputerowi.
 - Po wyświetleniu menu głównego programu Dell Diagnostics wybierz test, który ma zostać wykonany.

Menu główne programu Dell Diagnostics

- 1 Po załadowaniu programu Dell Diagnostics i wyświetleniu ekranu **Main Menu** (Menu główne) kliknij przycisk wybranej opcji.

Opcja	Funkcja
Express Test (Test szybki)	Wykonywany jest przyspieszony test urządzeń. Test tego rodzaju trwa od 10 do 20 minut i nie wymaga żadnych interwencji ze strony użytkownika. Express Test (Test szybki) należy uruchamiać jako pierwszy, gdyż na ogół umożliwia on szybkie wykrycie przyczyny problemu.
Extended Test (Test rozszerzony)	Wykonywane jest wnikliwe sprawdzenie urządzeń. Test zajmuje zwykle godzinę lub więcej i okresowo wymaga od użytkownika odpowiedzi na pytania.
Custom Test (Test niestandardowy)	Wykonywane jest sprawdzenie określonego urządzenia. Sposób przeprowadzania testu można skonfigurować.
Symptom Tree (Drzewo objawów)	Wyświetla listę najczęściej napotykanych objawów problemów i pozwala wybrać test dostosowany do występujących nieprawidłowości.

- 2 Jeśli w trakcie testu wystąpił problem, wyświetlany jest komunikat zawierający kod błędu i opis problemu. Zapisz kod błędu i opis problemu i postępuj zgodnie z instrukcjami wyświetlanymi na ekranie.

Jeśli samodzielnie nie można rozwiązać problemu, skontaktuj się z centrum pomocy Dell (patrz: „Kontakt z centrum pomocy Dell” w *Przewodniku użytkownika*).

 **UWAGA:** W górnej części każdego z ekranów testowych umieszczony jest numer seryjny. Po skontaktowaniu się z centrum pomocy Dell zostaniesz poproszony przez konsultanta o podanie znacznika serwisowego.

- 3 Jeśli wybrano test z grupy **Custom Test** (Test niestandardowy) lub **Symptom Tree** (Drzewo objawów), dodatkowe informacje można uzyskać, klikając odpowiednią zakładkę opisaną w poniższej tabeli.

Zakładka	Funkcja
Results (Wyniki)	Zawiera wyniki testu i wykryte błędy.
Errors (Błędy)	Wyświetla wykryte błędy, kody błędów i opis problemu.
Help (Pomoc)	Zawiera opis testu i ewentualne warunki wymagane do jego przeprowadzenia.
Configuration (Konfiguracja)	Wyświetla konfigurację sprzętową wybranego urządzenia. Program Dell Diagnostics pobiera informacje o konfiguracji wszystkich urządzeń z programu konfiguracji systemu, z pamięci oraz różnych testów wewnętrznych i wyświetla te informacje na liście urządzeń w lewym okienku ekranu. Lista urządzeń może nie zawierać nazw wszystkich komponentów zamontowanych w komputerze lub przyłączonych do niego urządzeń peryferyjnych.
Parameters (Parametry)	Pozwala dostosować test do indywidualnych wymagań przez zmianę ustawień.

- 4 Po zakończeniu testów, jeśli program Dell Diagnostics został uruchomiony z nośnika *ze sterownikami i programami narzędziowymi*, usuń dysk z napędu.
- 5 Po zakończeniu testów zamknij ekran testu i powróć do ekranu **Main Menu** (Menu główne). Aby zakończyć działanie programu Dell Diagnostics i uruchomić ponownie komputer, zamknij ekran **Main Menu** (Menu główne).

Indeks

A

akumulator
 ładowanie, 129
 miernik energii, 128
 miernik naładowania, 128
 przechowywanie, 130
 sprawdzanie stanu
 naładowania, 128
 wydajność, 127
 wyjmowanie, 129

C

Centrum pomocy i obsługi
 technicznej, 122

D

Dell
 witryna pomocy
 technicznej, 121
Dell Diagnostics
 informacje ogólne, 132
 uruchamianie programu z
 nośnika ze sterownikami i
 programami
 narzędziowymi, 133
 zastosowanie, 132
diagnostyka
 Dell, 132

dokumentacja
 bezpieczeństwo, 119
 ergonomia, 119
 gwarancja, 119
 prawo, 119
 Przewodnik użytkownika, 120
 Przewodnik z informacjami o
 produkcji, 119
 Umowa licencyjna
 użytkownika
 końcowego, 119
 wersja elektroniczna, 121

dysk ResourceCD
 Dell Diagnostics, 132
Dyski CD z systemem
 operacyjnym
 system operacyjny, 122

E

etykiety
 Microsoft Windows, 120
 znacznik serwisowy, 120

I

informacje dotyczące
 ergonomii, 119
informacje o gwarancji, 119
informacje prawne, 119
instrukcje dotyczące
 bezpieczeństwa, 119

K

komputer
 awaria, 131
 przestał reagować, 131
 wolna praca, 132
kreatory
 kreator zgodności
 programów, 131

N

Nośniki
 sterowniki i programy
 narzędziowe, 119

O

oprogramowanie
 problemy, 131
oprogramowanie
 antywirusowe, 132

P

plik pomocy
 Centrum pomocy i obsługi
 technicznej systemu
 Windows, 122
Pomoc do narzędzia
 QuickSet, 122

problemy

- awaria komputera, 131
- blokady, 130
- Dell Diagnostics, 132
- komputer nie chce się uruchomić, 131
- komputer przestał reagować, 131
- niebieski ekran, 131
- oprogramowanie, 131
- program przestał reagować, 131
- program się zawiesza, 131
- spyware, 132
- wolna praca komputera, 132
- zgodność z systemem Windows, 131

Program Dell Diagnostics

- uruchamianie z dysku twardego, 132

Przewodnik użytkownika, 120

Przewodnik z informacjami o produkcie, 119

R

Rozwiązywanie problemów

- blokady i problemy z oprogramowaniem, 130

rozwiązywanie problemów

- Centrum pomocy i obsługi technicznej, 122
- Dell Diagnostics, 132

S

sprzęt

- Dell Diagnostics, 132

spyware, 132

system operacyjny

- CD, 122
- ponowna instalacja, 122

U

Umowa licencyjna

- użytkownika końcowego, 119

W

widoki komputera

- lewa strona, 125
- prawa strona, 125
- przód, 124
- spód, 126
- tył, 126

Windows XP

- Centrum pomocy i obsługi technicznej, 122
- kreator zgodności programów, 131
- ponowna instalacja, 122

witryna internetowa pomocy

- technicznej, 121

Z

- znacznik serwisowy, 120



Dell™ Latitude™ D631

Краткий справочник

Модель PP18L

www.dell.com | support.dell.com

Примечания, уведомления и предупреждения

-  **ПРИМЕЧАНИЕ.** Содержит важную информацию, которая помогает более эффективно работать с компьютером.
-  **ВНИМАНИЕ.** Указывает на возможность повреждения устройства или потери данных и подсказывает, как избежать этой проблемы.
-  **ПРЕДУПРЕЖДЕНИЕ.** Указывает на потенциальную опасность повреждения, получения легких травм или угрозу для жизни.

Сокращения и аббревиатуры

Полный список аббревиатур и сокращений см. в глоссарии в *руководстве пользователя*.

Для компьютеров Dell™ n Series любые ссылки в этом документе на операционную систему Microsoft® Windows® не применимы.

-  **ПРИМЕЧАНИЕ.** Некоторые функции или материалы мультимедиа могут быть вспомогательными и не поставляться с компьютером. Некоторые функции и материалы мультимедиа могут быть недоступны в определенных странах.

Информация, включенная в состав данного документа, может быть изменена без уведомления.

© Dell Inc. 2007 Все права защищены.

Воспроизведение материалов данного руководства в любой форме без письменного разрешения корпорации Dell Inc. строго запрещено.

Товарные знаки, упомянутые в данном документе: *Dell*, логотип *DELL*, *Latitude*, *Wi-Fi Catcher*, *ExpressCharge* являются товарными знаками корпорации Dell Inc.; *AMD* и ее различные сочетания являются товарными знаками корпорации Advanced Micro Devices, Inc; *Windows Vista* является товарным знаком, а также *Microsoft Outlook* и *Windows* являются охраняемыми товарными знаками корпорации Майкрософт.

Другие товарные знаки и фирменные названия упомянуты в данной документации в качестве ссылки как на предприятия, имеющие эти знаки и названия, так и на их продукцию. Dell Inc. заявляет об отказе от всех прав собственности на любые товарные знаки и названия, кроме своих собственных.

Модель PP18L

Март 2007

P/N HN959

Ред. A00

Содержание

Источники информации	141
Настройка компьютера.	145
О компьютере	146
Использование аккумулятора	149
Поиск и устранение неисправностей	153

Источники информации

 **ПРИМЕЧАНИЕ.** Некоторые функции или материалы мультимедиа могут быть вспомогательными и не поставляться с компьютером. Некоторые функции и материалы мультимедиа могут быть недоступны в определенных странах.

 **ПРИМЕЧАНИЕ.** Дополнительную информацию можно найти в документации по компьютеру.

Что требуется найти?

- Программа диагностики компьютера
- Драйверы для компьютера
- Документация по устройству
- Системное программное обеспечение переносного компьютера (NSS)

Информация находится здесь

Компакт-диск *Drivers and Utilities* (Драйверы и утилиты)

ПРИМЕЧАНИЕ. Компакт-диск *Drivers and Utilities* (Драйверы и утилиты) является дополнительным и может не поставляться с этим компьютером.

Документация и драйверы уже установлены на компьютере. С помощью этого компакт диска можно переустановить драйверы и запустить программу Dell Diagnostics (см. раздел «Программа Dell Diagnostics» на стр. 154).



На компакт-диске могут содержаться файлы Readme с самой свежей информацией о технических новшествах компьютера или справочные материалы для опытных пользователей и технических специалистов.



ПРИМЕЧАНИЕ. Драйверы и обновления документации можно найти на веб-узле support.dell.com.

ПРИМЕЧАНИЕ. Компакт-диск *Drivers and Utilities* (Драйверы и утилиты) является дополнительным и может не поставляться с этим компьютером.

-
- Информация о гарантиях
 - Условия (только для США)
 - Инструкции по технике безопасности
 - Сведения о соответствии стандартам
 - Информация об эргономике
 - Лицензионное соглашение конечного пользователя

Информационное руководство по продуктам Dell™



Что требуется найти?	Информация находится здесь
<ul style="list-style-type: none"> • Удаление и замена компонентов • Технические характеристики • Настройка системы • Устранение неисправностей и решение проблем 	<p>Руководство пользователя</p> <p><i>Центр справки и поддержки Microsoft Windows</i></p> <ol style="list-style-type: none"> 1 Нажмите кнопку Пуск или  → Справка и поддержка → Руководства пользователя и системное руководство Dell → Системные руководства. 2 Выберите <i>Руководство пользователя</i> для используемого компьютера.
<ul style="list-style-type: none"> • Код экспресс-обслуживания и метка производителя • Лицензионная метка Microsoft Windows 	<p>Метка производителя и лицензия Microsoft® Windows®</p> <p>Эти метки расположены на компьютере.</p> <ul style="list-style-type: none"> • Метка производителя требуется для идентификации компьютера на веб-узле support.dell.com или при обращении в службу поддержки. • Введите код экспресс-обслуживания, чтобы звонок был переадресован в службу поддержки. 

ПРИМЕЧАНИЕ. В лицензионную метку Microsoft Windows были внесены изменения в виде перфорации, иначе «портал безопасности», в качестве меры безопасности.

Что требуется найти?	Информация находится здесь
<ul style="list-style-type: none"> • Solutions (Разрешение вопросов). подсказки и советы по поиску и устранению неисправностей, статьи технических специалистов, интерактивные курсы обучения и часто задаваемые вопросы • Community (Сообщество). интерактивное обсуждение пользователями продукции Dell • Upgrades (Обновления). информация о новых версиях различных компонентов (например, памяти, жесткого диска и операционной системы) • Customer Care (Отдел обслуживания клиентов). контактная информация, звонок в отдел обслуживания и информация о состоянии исполнения заказа, гарантии и ремонте • Service and support (Обслуживание и поддержка). состояние звонка в отдел обслуживания и архив с информацией об оказании поддержки, контракт на сервисное обслуживание, интерактивная дискуссия с представителями службы технической поддержки • Reference (Справочная информация). компьютерная документация, подробные сведения о конфигурации компьютера, технические характеристики изделий и техническая документация • Downloads (Данные для загрузки). сертифицированные драйверы, исправления и обновления программного обеспечения • Notebook System Software (NSS) (Системное программное обеспечение переносного компьютера (NSS)). после повторной установки операционной системы на компьютере необходимо также повторно установить утилиту NSS. Программное обеспечение NSS обеспечивает критические обновления операционной системы и поддержку 3,5-дюймовых дисководов Dell™ USB, а также процессоров AMD™, оптических дисководов и устройств USB. Программное обеспечение NSS необходимо для правильной работы компьютера Dell. Программное обеспечение автоматически определяет конфигурацию компьютера и операционную систему и устанавливает подходящие для них обновления. 	<p data-bbox="668 232 1118 260">Веб-узел поддержки Dell — support.dell.com</p> <p data-bbox="668 265 1239 352">ПРИМЕЧАНИЕ. Выберите свой регион, тип и размер предприятия для просмотра соответствующего веб-узла поддержки.</p> <p data-bbox="668 366 1296 394">Чтобы загрузить программное обеспечение Notebook System:</p> <ol style="list-style-type: none"> <li data-bbox="682 401 1282 458">1 Посетите веб-узел support.dell.com, выберите свой регион или сферу деятельности и введите метку производителя. <li data-bbox="682 465 1258 522">2 Выберите Drivers & Downloads (Драйверы и файлы для загрузки) и щелкните Go (Перейти). <li data-bbox="682 529 1258 586">3 Выберите операционную систему и выполните поиск по ключевой фразе <i>Notebook System Software</i>. <p data-bbox="668 593 1268 651">ПРИМЕЧАНИЕ. Интерфейс пользователя на веб-узле support.dell.com в зависимости от настроек может меняться.</p>

Что требуется найти?

- Software upgrades and troubleshooting hints (Подсказки по обновлению программного обеспечения и устранению неисправностей). Часто задаваемые вопросы, популярные разделы и общие рекомендации по организации рабочей среды

-
- Использование операционных систем Windows
 - Как работать с программами и файлами
 - Как индивидуально настроить рабочий стол

-
- Информация об операциях в сети, Power Management Wizard (Мастере управления потреблением энергии), горячих клавишах и других вопросах, контролируемых программой Dell QuickSet.

-
- Переустановка операционной системы

Информация находится здесь

Программа поддержки Dell

Программа поддержки Dell - это установленная на компьютере система автоматического обновления и уведомления. Данная программа производит контроль состояния операционной системы, обновление программного обеспечения, а также предоставляет важную информацию для самостоятельного устранения неполадок. Чтобы открыть программу Dell Support Utility, щелкните значок  на панели задач. Дополнительную информацию см. в разделе «Dell Support Utility» в *Руководстве пользователя*.

Центр справки и поддержки Windows

- 1 Нажмите **Пуск** или  → **Справка и поддержка**.
- 2 Введите слово или фразу, описывающие проблему, и щелкните значок стрелки.
- 3 Щелкните раздел, соответствующий вашей проблеме.
- 4 Следуйте инструкциям на экране.

Справка Dell QuickSet

Чтобы просмотреть *справку Dell QuickSet*, щелкните правой кнопкой мыши значок QuickSet на панели задач Microsoft® Windows®.

Дополнительную информацию о программе Dell QuickSet см. в разделе «Dell™ QuickSet» в *Руководстве пользователя*.

Компакт-диск Operating System (Операционная система)

ПРИМЕЧАНИЕ. Компакт-диск *Operating System* (Операционная система) является дополнительным и может не поставляться с этим компьютером.

Операционная система уже установлена на компьютере. Чтобы повторно установить операционную систему, используйте компакт-диск *Operating System* (Операционная система). См. раздел «Переустановка Microsoft® Windows® XP» в *Руководстве пользователя*.



После переустановки операционной системы воспользуйтесь дополнительным компакт-диск *Drivers and Utilities* (Драйверы и утилиты) для загрузки драйверов устройств, поставляемых вместе с компьютером.

Наклейка с ключом продукта для операционной системы находится на компьютере.

ПРИМЕЧАНИЕ. Цвет компакт-диска может быть различным в зависимости от заказанной операционной системы.

Настройка компьютера

⚠ ПРЕДУПРЕЖДЕНИЕ. Перед тем как приступить к выполнению операций данного раздела, выполните указания по безопасности, описанные в *Информационном руководстве по продуктам*.

- 1 Распакуйте коробку с принадлежностями.
- 2 Отложите в сторону те принадлежности, которые не понадобятся для завершения установки.
В коробке с принадлежностями находится документация пользователя, а также все заказанное вами программное обеспечение и дополнительные компоненты (платы PC Card, дисководы, аккумуляторы и т.п.).
- 3 Подсоедините адаптер переменного тока к соответствующему разъему на компьютере и к электророзетке.



- 4 Откройте дисплей компьютера и нажмите кнопку питания, чтобы включить компьютер (см. раздел «Вид спереди» на стр. 146).

📎 ПРИМЕЧАНИЕ. Рекомендуется включить и выключить компьютер по крайней мере один раз перед установкой любых плат или подключением компьютера к стыковочному устройству или другому внешнему устройству, например принтеру.

О компьютере

Вид спереди



- | | | | | | |
|----|---|----|--|----|---------------------------|
| 1 | защелка дисплея | 2 | дисплей | 3 | кнопка питания |
| 4 | индикаторы состояния устройств | 5 | клавиатура | 6 | сенсорная панель |
| 7 | считыватель отпечатков пальцев (дополнительный) | 8 | кнопки микроджойстика и сенсорной панели | 9 | микроджойстик |
| 10 | индикаторы состояния клавиатуры | 11 | кнопки регулировки громкости | 12 | датчик внешнего освещения |
| 13 | кнопка отключения звука | | | | |

Вид слева

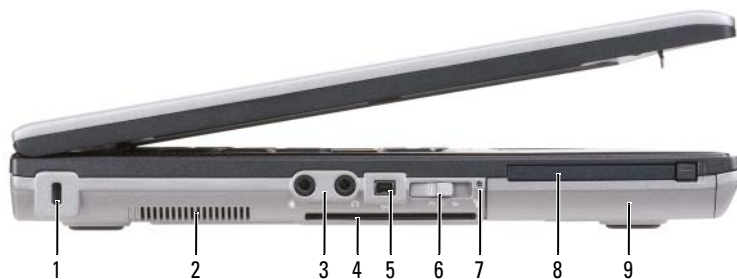

- | | | | | | |
|---|----------------------------------|---|--------------------------|---|----------------------------------|
| 1 | отверстие для защитного троса | 2 | отверстия для вентиляции | 3 | аудиоразъемы (2) |
| 4 | гнездо смарт-карты (с заглушкой) | 5 | разъем 1394 | 6 | переключатель беспроводной связи |
| 7 | индикатор Wi-Fi Catcher™ | 8 | гнездо для платы PC | 9 | накопитель на жестких дисках |

Вид справа



- | | | | | | |
|---|--|---|--|---|-----------------|
| 1 | оптический дисковод в отсеке для внешних накопителей | 2 | зашелка для отсоединения устройства в отсеке для внешних накопителей | 3 | разъемы USB (2) |
|---|--|---|--|---|-----------------|

Вид сзади

! **ПРЕДУПРЕЖДЕНИЕ.** Не закрывайте воздухозаборник, не вставляйте в него предметы и следите, чтобы в нем не накапливалась пыль. Не держите работающий компьютер в местах с недостаточной вентиляцией, например в закрытом кейсе. Это может повредить компьютер или привести к пожару.

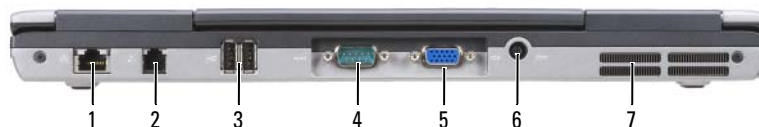

- | | | | | | |
|---|--------------------------------|---|-----------------------|---|----------------------------------|
| 1 | сетевой разъем RJ-45 | 2 | разъем модема (RJ-11) | 3 | разъемы USB (2) |
| 4 | разъем последовательного порта | 5 | видеоразъем | 6 | разъем адаптера переменного тока |
| 7 | отверстия для вентиляции | | | | |

Вид снизу

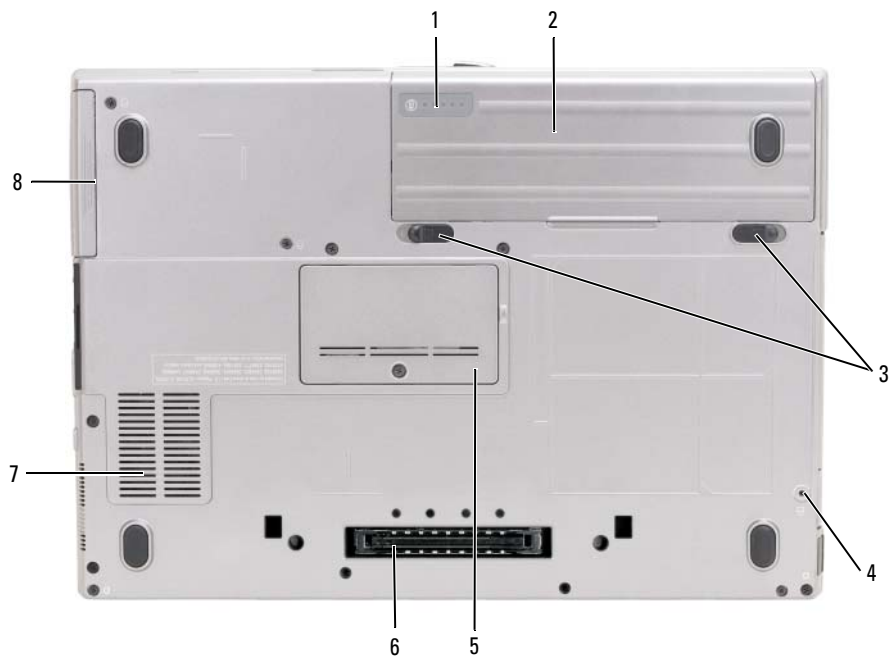

- | | | | | | |
|---|---|---|----------------------|---|-------------------------------------|
| 1 | индикатор заряда/шкала работоспособности аккумулятора | 2 | аккумулятор | 3 | защелка отсека для аккумулятора (2) |
| 4 | крепежный винт устройства (если предусмотрен) | 5 | крышка модуля памяти | 6 | разъем стыковочного устройства |
| 7 | отверстия для вентиляции | 8 | жесткий диск | | |

Использование аккумулятора

Работа аккумулятора

 **ПРИМЕЧАНИЕ.** Информацию о гарантии Dell на компьютер см. в *Информационном руководстве по продуктам* или в отдельном гарантийном документе, который прилагается к компьютеру.

Чтобы достичь оптимальной производительности и сохранить настройки BIOS, в портативном компьютере Dell™ всегда должен быть установлен основной аккумулятор. Один аккумулятор в качестве стандартного компонента установлен в аккумуляторный отсек.

 **ПРИМЕЧАНИЕ.** Так как при первом использовании нового компьютера аккумулятор может быть не полностью заряжен, используйте адаптер переменного тока для подключения компьютера к электросети. Для достижения наилучших результатов используйте адаптер переменного тока, пока аккумулятор не зарядится полностью. Для просмотра состояния заряда аккумулятора нажмите кнопку **Пуск** → **Настройка** → **Панель управления** → **Параметры питания** → **Индикатор питания**.

 **ПРИМЕЧАНИЕ.** Рабочее время аккумулятора (время, в течение которого аккумулятор остается заряженным) со временем уменьшается. В зависимости от того, как часто и в каких условиях используется аккумулятор, возможно, в процессе эксплуатации компьютера, его потребуется заменить.

Срок службы аккумулятора зависит от условий эксплуатации. В отсек для внешних накопителей можно установить второй аккумулятор, что значительно увеличит время работы.

Время работы значительно снижается при выполнении операций с повышенным энергопотреблением, включая следующие, но не ограничиваясь ими.

- Использование оптических дисководов.
- Использование устройств беспроводной связи, плат PC Card, плат ExpressCards, карт памяти и устройств USB
- Использование дисплея в режиме высокой яркости, трехмерных экранных заставок или других энергоемких программ, например сложных трехмерных графических приложений
- Работа компьютера в режиме максимального быстродействия (см. раздел «Изменение настроек управления питанием» в *Руководстве пользователя*).

 **ПРИМЕЧАНИЕ.** Во время записи на компакт-диск или DVD-диск компьютер рекомендуется подключать к электрической розетке.

Можно проверить заряд аккумулятора перед установкой аккумулятора в компьютер (см. раздел «Проверка заряда аккумулятора» на стр. 150). Можно также установить параметры управления потреблением энергии, чтобы получать оповещение о снижении заряда аккумулятора (см. раздел «Изменение настроек управления питанием» в *Руководстве пользователя*).

 **ПРЕДУПРЕЖДЕНИЕ.** Использование несовместимого аккумулятора может повысить риск возгорания или взрыва. Заменяйте аккумулятор только на совместимый аккумулятор, приобретенный в Dell. Ионно-литиевые батареи предназначены для работы с компьютерами Dell™. НЕ устанавливайте аккумулятор из других компьютеров.

 **ПРЕДУПРЕЖДЕНИЕ.** Не выбрасывайте аккумуляторы вместе с бытовыми отходами. Если ваш аккумулятор больше не удерживает заряд, свяжитесь с вашим местным агентством по утилизации или учреждением по охране окружающей среды для получения инструкций по утилизации ионно-литиевого аккумулятора. См. раздел «Утилизация аккумулятора» в *Информационном руководстве по продуктам*.



ПРЕДУПРЕЖДЕНИЕ. Неправильное обращение с аккумулятором может повысить риск возгорания или химического ожога. Не протыкайте, не сжигайте, не разбирайте и не подвергайте аккумулятор воздействию температур выше 60°C (140°F). Храните аккумулятор в недоступном для детей месте. Обращайтесь с поврежденным или протекающим аккумулятором крайне осторожно. Поврежденный аккумулятор может протекать и вызвать травмы или повредить оборудование.

Проверка заряда аккумулятора

Информацию о заряде аккумулятора можно узнать в программе Dell QuickSet Battery Meter, в окне **Индикатор питания** Microsoft Windows, на значке , а также на индикаторе заряда аккумулятора, шкале работоспособности аккумулятора и с помощью предупреждения о недостаточном заряде аккумулятора.

Программа Dell™ QuickSet Battery Meter

Если установлена программа Dell QuickSet, то для отображения индикатора аккумулятора QuickSet Battery Meter нажмите <Fn> <F3>. В окне Battery Meter отображаются состояние, работоспособность, уровень заряда и время окончания зарядки аккумулятора компьютера.

Для получения подробной информации о программе QuickSet щелкните правой кнопкой мыши значок QuickSet на панели задач и выберите **Help** (Справка).

Индикатор питания Microsoft® Windows®

Индикатор заряда аккумулятора Windows показывает оставшийся заряд. Для проверки индикатора питания дважды-щелкните значок  на панели задач.

Если компьютер подключен к электросети, появится значок .

Индикатор заряда

Нажмите или *нажмите и удерживайте* кнопку состояния на индикаторе заряда аккумулятора для получения сведений:

- о заряде аккумулятора (нажмите и *отпустите* кнопку состояния);
- о работоспособности аккумулятора (нажмите и *удерживайте* кнопку состояния).

Время работы аккумулятора в большой степени зависит от количества проведенных сеансов зарядки. После многократных циклов зарядки и разрядки емкость или работоспособность аккумулятора снижается. Так, при состоянии аккумулятора «заряжен» его остаточная емкость (работоспособность) может оставаться низкой.

Проверка заряда аккумулятора

Для проверки заряда аккумулятора *нажмите и отпустите* кнопку состояния на индикаторе заряда аккумулятора, чтобы загорелись индикаторы уровня заряда. Каждый индикатор соответствует примерно 20% полного заряда аккумулятора. Например, если осталось 80% заряда аккумулятора, светятся четыре индикатора. Если ни один индикатор не светится, аккумулятор полностью разряжен.

Проверка работоспособности аккумулятора

 **ПРИМЕЧАНИЕ.** Работоспособность аккумулятора можно определить двумя способами: по индикатору заряда аккумулятора, как описано ниже или в окне Battery Meter программы Dell QuickSet. Для получения информации о программе QuickSet щелкните правой кнопкой мыши значок QuickSet на панели задач и выберите Help (Справка).

Чтобы проверить работоспособность аккумулятора с помощью индикатора заряда, *нажмите и удерживайте* нажатой не менее 3 секунд кнопку состояния на индикаторе заряда аккумулятора. Если ни один индикатор не горит, аккумулятор в хорошем состоянии, и осталось более 80 % начальной емкости заряда. Загорание каждого индикатора означает инкрементное уменьшение заряда. Если горят пять индикаторов, значит, осталось менее 60 % емкости заряда, и необходимо заменить аккумулятор. Для получения дополнительной информации о времени работы аккумулятора см. раздел «Технические характеристики» в *Руководстве пользователя*.

Предупреждение о недостаточном заряде аккумулятора

 **ВНИМАНИЕ.** Во избежание потери или повреждения данных сохраните свою работу сразу после получения предупреждения о недостаточном заряде. Затем подключите компьютер к электросети. Если аккумулятор полностью разрядился, автоматически запустится спящий режим.

Когда аккумулятор разрядится примерно на 90 процентов, во всплывающем окне появится сообщение. Эта функция установлена по умолчанию. Можно изменить параметры предупреждений о разрядке аккумулятора с помощью программы QuickSet или в окне **Свойства: Электропитание**. См. раздел «Изменение настроек управления питанием» в *Руководстве пользователя* для получения сведений о том, как открыть программу QuickSet или окно **Свойства: Электропитание**.

Зарядка аккумулятора

 **ПРИМЕЧАНИЕ.** Благодаря использованию Dell™ ExpressCharge™ адаптер при выключенном компьютере заряжает полностью разряженный аккумулятор до 80 процентов емкости примерно в течение 1 часа и до 100 процентов емкости примерно за 2 часа. При включенном компьютере время зарядки увеличивается. Можно оставлять аккумулятор в компьютере на неограниченное время. Внутренняя схема аккумулятора предотвращает его избыточную зарядку.

При подключении компьютера к электрической розетке или во время установки аккумулятора в компьютер, который уже подключен к электрической розетке, выполняется проверка температуры и заряда аккумулятора. При необходимости адаптер переменного тока производит зарядку аккумулятора и поддерживает его заряд.

Если аккумулятор нагрелся при работе в компьютере или пребывании в нагретой среде, то при подключении компьютера к электросети зарядка аккумулятора может не выполняться.

Если индикатор  мигает попеременно зеленым и оранжевым светом, аккумулятор слишком сильно нагрет для зарядки. Отсоедините компьютер от электрической розетки и дайте компьютеру и аккумулятору остыть до комнатной температуры. Затем подключите компьютер к электросети или установите дополнительный аккумулятор в модульный отсек.

Для получения дополнительной информации по устранению неполадок, связанных с аккумулятором, см. раздел «Проблемы с питанием» *Руководства пользователя*.

Извлечение аккумулятора

⚠ ПРЕДУПРЕЖДЕНИЕ. Перед выполнением этой процедуры выключите компьютер, отсоедините адаптер переменного тока от электросети и компьютера, отсоедините модем от розетки и компьютера, а также отсоедините от компьютера все другие внешние кабели.

⚠ ПРЕДУПРЕЖДЕНИЕ. Использование несовместимого аккумулятора может повысить риск возгорания или взрыва. Заменяйте аккумулятор только на совместимый аккумулятор, приобретенный в Dell. Аккумулятор предназначен для использования в компьютере Dell™. Не используйте аккумулятор от других компьютеров.

➡ ВНИМАНИЕ. Чтобы избежать возможного повреждения разъема, необходимо отсоединить все внешние кабели от компьютера. Информацию по замене дополнительного аккумулятора, расположенного в отсеке для внешних накопителей, см. в разделе «Использование мультимедиа» *Руководства пользователя*.

Для извлечения аккумулятора:

- 1 Если компьютер подключен к стыковочному устройству, отстыкуйте его. Инструкции см. в документации, поставляемой со стыковочным устройством.
- 2 Выключите компьютер.
- 3 Сдвиньте и извлеките аккумулятор из отсека для аккумулятора.

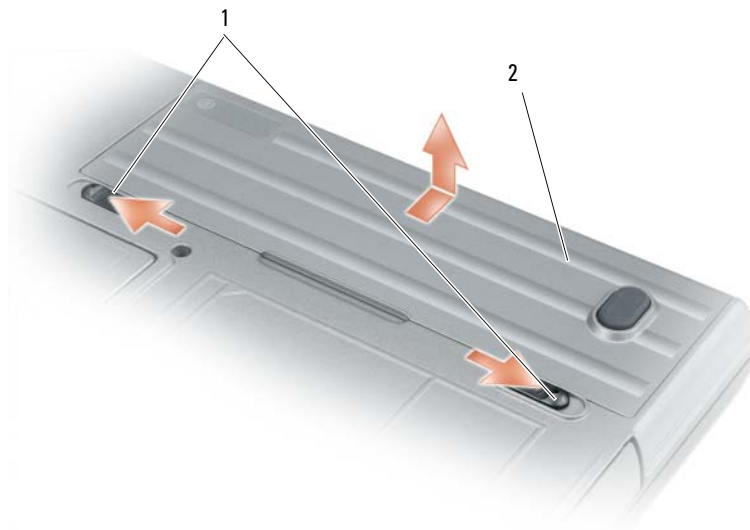

1 защелка аккумулятора

2 аккумулятор

Чтобы установить аккумулятор, поместите его в отсек и нажмите на него до щелчка защелки.

Хранение аккумулятора

Если компьютер не используется в течение длительного времени, извлеките аккумулятор. При длительном хранении аккумулятор разряжается. Прежде чем использовать аккумулятор после длительного периода хранения, полностью зарядите его (см. «Зарядка аккумулятора» на стр. 151).

Поиск и устранение неисправностей

Блокировки и неполадки программного обеспечения

 **ПРЕДУПРЕЖДЕНИЕ.** Перед тем как приступить к выполнению операций данного раздела, выполните указания по безопасности, описанные в *Информационном руководстве по продуктам*.

Компьютер не запускается

Убедитесь, что адаптер переменного тока надежно подключен к компьютеру и электрической розетке.

Компьютер не отвечает

 **ВНИМАНИЕ.** Если не удастся завершить работу операционной системы с помощью меню кнопки «Пуск», данные могут быть утеряны.

Выключите компьютер. Если компьютер не реагирует на нажатие клавиш на клавиатуре или перемещение мыши, нажмите кнопку питания не менее чем на 8-10 секунд, пока компьютер не выключится. Затем перезагрузите компьютер.

Программа не отвечает, или постоянно возникают сбои

 **ПРИМЕЧАНИЕ.** Обычно программное обеспечение включает в себя инструкции по установке, находящиеся в документации, либо на дискете или CD-диске.

Завершение программы.

- 1 Нажмите одновременно клавиши <Ctrl> <Shift> <Esc>.
- 2 Выберите **Диспетчер задач**.
- 3 Выберите программу, которая не отвечает на запросы.
- 4 Нажмите кнопку **Снять задачу**.

Обратитесь к документации по программе. Если необходимо, удалите и заново установите программу.

Программа, разработанная для более ранних версий операционной системы Microsoft® Windows®

Запустите мастер совместимости программ. Мастер совместимости программ настраивает программу таким образом, чтобы она работала в операционных системах, отличных от Windows XP.

- 1 Нажмите кнопку **Пуск** → **Все программы** → **Стандартные** → **Мастер совместимости программ** → **Далее**.
- 2 Следуйте инструкциям на экране.

Появляется сплошной синий экран

Выключите компьютер. Если компьютер не реагирует на нажатие клавиш на клавиатуре или перемещение мыши, нажмите кнопку питания не менее чем на 8-10 секунд, пока компьютер не выключится. Затем перезагрузите компьютер.

Другие неполадки программ

Прочитайте документацию по программе или обратитесь к производителю за информацией по устранению неисправностей.

- Убедитесь, что программа совместима с операционной системой, установленной на компьютере.
- Убедитесь, что компьютер соответствует минимальным требованиям к оборудованию, необходимым для запуска программного обеспечения. Информацию см. в документации по программе.
- Убедитесь, что программа была правильно установлена и настроена.
- Убедитесь, что драйверы устройств не конфликтуют с программой.
- Если необходимо, удалите и заново установите программу.

Сразу же создайте резервные копии файлов.

Используйте антивирусное программное обеспечение для проверки жестких дисков, дискет или компакт-дисков.

Сохраните и закройте все открытые файлы или программы, а затем завершите работу компьютера с помощью меню Пуск.

Сканирование компьютера для поиска шпионского программного обеспечения. Если производительность компьютера ухудшилась, на экране часто появляются окна с рекламой или имеются проблемы подключения к Интернету, то, вероятно, компьютер заражен шпионским программным обеспечением. Воспользуйтесь антивирусной программой, в которую входит защита от шпионского программного обеспечения (может потребоваться обновление программы), чтобы выполнить сканирование компьютера и удалить шпионские программы. Для получения дополнительной информации посетите веб-узел **support.dell.com** и выполните поиск по ключевому слову *spyware*.

Запустите программу Dell Diagnostics. См. раздел «Программа Dell Diagnostics» на стр. 154. Если все тесты пройдены успешно, ошибка связана с программным обеспечением.

Программа Dell Diagnostics

 **ПРЕДУПРЕЖДЕНИЕ.** Перед тем как приступить к выполнению операций данного раздела, выполните указания по безопасности, описанные в *Информационном руководстве по продуктам*.

Когда использовать программу Dell Diagnostics

Если при работе на компьютере возникают неполадки, выполните тесты, указанные в разделе «Блокировки и неполадки программного обеспечения» на стр. 153, и, прежде чем обращаться в службу технической поддержки Dell за консультацией, запустите программу Dell Diagnostics.

Перед началом работы рекомендуется распечатать процедуры из этого раздела.

 **ВНИМАНИЕ.** Программа Dell Diagnostics работает только на компьютерах Dell™.

 **ПРИМЕЧАНИЕ.** Компакт-диск *Drivers and Utilities* (Драйверы и утилиты) является дополнительным и может не поставляться с этим компьютером.

Войдите в программу настройки системы (инструкции см. в разделе «Настройка системы» в *руководстве пользователя*), проверьте информацию о конфигурации компьютера и убедитесь, что устройство, которое требуется протестировать, отображается в настройках системы и является активным.

Запустите программу Dell Diagnostics либо с жесткого диска, либо с *Компакт-диск Drivers and Utilities* (Драйверы и утилиты).

Запуск программы Dell Diagnostics с жесткого диска

Программа Dell Diagnostics находится в скрытом разделе Diagnostic Utility жесткого диска.

 **ПРИМЕЧАНИЕ.** Если на дисплее компьютера отсутствует изображение, обратитесь в корпорацию Dell (См. раздел «Обращение в Dell» в *руководстве пользователя*).

- 1 Выключите компьютер. Включите (или перезагрузите) компьютер.
- 2 Если компьютер подключен к стыковочному устройству, отстыкуйте его. Инструкции см. в документации, поставляемой со стыковочным устройством.
- 3 Подключите компьютер к электросети.
- 4 Программу Dell Diagnostics можно запустить двумя способами:
 - a Включите компьютер. Когда появится логотип DELL™, немедленно нажмите клавишу <F12>. Выберите пункт Diagnostics (Диагностика) в загрузочном меню и нажмите клавишу <Enter>.

 **ПРИМЕЧАНИЕ.** Если эти клавиши нажаты с опозданием и появился экран с логотипом операционной системы, дождитесь появления рабочего стола Microsoft® Windows®. Затем выключите компьютер и повторите попытку.

b Нажмите и удерживайте нажатой клавишу <Fn> во время включения питания компьютера.

 **ПРИМЕЧАНИЕ.** Если будет получено сообщение о том, что разделы утилиты диагностики не найдены, запустите программу Dell Diagnostics с компакт-диска *Drivers and Utilities* (Драйверы и утилиты).

Компьютер запускает проверку Pre-boot System Assessment - серию встроенных диагностических тестов, которые проверяют системную плату, клавиатуру, жесткий диск и дисплей.

- Во время проверки отвечайте на вопросы, отображаемые на экране.
- Если обнаружен какой-либо сбой, компьютер останавливается и выдает звуковой сигнал. Чтобы остановить тестирование и перезагрузить компьютер, нажмите клавишу <Esc>. Чтобы перейти к следующему тесту, нажмите клавишу <u>. Чтобы повторно протестировать неисправный компонент, нажмите клавишу <t>.
- Если при проведении теста системы перед загрузкой будут обнаружены неполадки, запишите коды ошибки и обратитесь в корпорацию Dell (см. раздел «Обращение в Dell» в *руководстве пользователя*).

Если тест системы перед загрузкой выполнен успешно, появится сообщение *Booting Dell Diagnostic Utility Partition* (Загрузка раздела Dell Diagnostic Utility). *Press any key to continue* (Загрузка раздела Dell Diagnostic Utility. Нажмите любую клавишу для продолжения).

- 5 Нажмите любую клавишу, чтобы запустить программу Dell Diagnostics из раздела средств диагностики жесткого диска.

Запуск программы Dell Diagnostics с компакт-диска Drivers and Utilities (Драйверы и утилиты)

- 1 Вставьте компакт-диск *Компакт-диск Drivers and Utilities*.

- 2 Выключите и перезагрузите компьютер.

При появлении логотипа DELL™ сразу нажмите <F12>.

Если вы не успели вовремя нажать эту клавишу и появился экран с логотипом Windows, дождитесь появления рабочего стола Windows. Затем выключите компьютер и повторите попытку.

 **ПРИМЕЧАНИЕ.** Последующие шаги изменяют последовательность загрузки только на один раз. В следующий раз загрузка компьютера будет выполняться в соответствии с устройствами, указанными в программе настройки системы.

- 3 Когда появится список загрузочных устройств, выделите пункт **Устройство IDE CD-ROM/DVD/CD-RW Drive** и нажмите клавишу <Enter>.
- 4 В появившемся меню выберите пункт **Boot from CD-ROM** (Загрузка с компакт-диска) и нажмите клавишу <Enter>.
- 5 Введите 1, чтобы запустить **ResourceCD** (Диск с ресурсами), и нажмите клавишу <Enter> для продолжения.
- 6 В нумерованном списке выберите **Run the 32 Bit Dell Diagnostics** (Запуск 32-разрядной программы Dell Diagnostics). Если в списке имеется несколько версий, выберите подходящую для вашего компьютера.
- 7 Когда появится **Main Menu** (Главное меню) Dell Diagnostics, выберите тест для запуска.

Главное меню Dell Diagnostics

- 1 После загрузки программы Dell Diagnostics и появления окна **Main Menu** (Главное меню) нажмите кнопку для выбора нужного параметра.

Параметр	Функция
Express Test (Экспресс-тест)	Быстрое тестирование устройств. Этот тест обычно продолжается 10-20 минут и не требует вашего участия. В первую очередь выполните Express Test (Экспресс-тест) для максимально быстрого обнаружения проблемы.
Extended Test (Расширенный тест)	Полная проверка устройств. Обычно занимает один час и периодически требует от вас ответов на вопросы.
Custom Test (Настраиваемый тест)	Тестирование выбранного устройства. Вы можете настроить тесты, которые хотите запустить.
Symptom Tree (Дерево симптомов)	Список наиболее часто встречающихся признаков, с помощью которого вы можете выбрать тест, исходя из особенностей возникшей проблемы.

- 2 Если во время теста возникла проблема, появится сообщение с кодом ошибки и описанием проблемы. Запишите эту информацию и выполните инструкции на экране.
Если ошибку устранить не удалось, обратитесь в корпорацию Dell (см. раздел «Обращение в Dell» в руководстве пользователя).
-  **ПРИМЕЧАНИЕ.** Метка производителя (Service Tag) компьютера отображается в верхней части экрана каждого теста. При обращении в корпорацию Dell представитель службы технической поддержки потребует от вас указать метку производителя.
- 3 Если запущены тесты **Custom Test** (Настраиваемый тест) или **Symptom Tree** (Дерево симптомов), подробную информацию можно получить на соответствующих вкладках, описание которых приведено в следующей таблице.

Вкладка	Функция
Results (Результаты)	Результаты тестов и выявленные ошибки.
Errors (Ошибки)	Выявленные ошибки, их коды и описание проблемы.
Help (Справка)	Описание тестов и требования для их запуска.
Configuration (Конфигурация)	Аппаратная конфигурация выбранного устройства. Программа Dell Diagnostics получает информацию о конфигурации для всех устройств из программы настройки системы, памяти и различных внутренних тестов, а затем показывает ее как список устройств в левой части экрана. В списке устройств могут отсутствовать имена некоторых компонентов компьютера или подключенных к нему устройств.
Parameters (Параметры)	Позволяет настраивать тест путем изменения настроек теста.

- 4 По завершении тестов, если программа Dell Diagnostics запущена с компакт-диска *Компакт-диск Drivers and Utilities* (Драйверы и утилиты), извлеките диск.
- 5 По завершении тестов закройте экран теста, чтобы вернуться к экрану **Main Menu** (Главное меню). Чтобы выйти из программы Dell Diagnostics и перезагрузить компьютер, закройте окно **Main Menu** (Главное меню).

Указатель

А

- аккумулятор
 - зарядка, 151
 - извлечение, 152
 - индикатор заряда, 150
 - индикатор питания, 150
 - проверка заряда, 150
 - работа, 149
 - хранение, 153
- антивирусное программное обеспечение, 154

В

- веб-узел поддержки, 143
- веб-узел поддержки Dell, 143
- виды системы
 - левая сторона, 147
 - правая сторона, 147
 - сзади, 148
 - снизу, 148
 - спереди, 146

Д

- документация
 - гарантия, 141
 - информационное руководство по продуктам, 141
 - лицензионное соглашение конечного пользователя, 141

- регулятивный, 141
- Руководство пользователя, 142
- электронная, 143
- эргономика, 141
- диагностика
 - безопасность, 141
 - Dell, 154

И

- инструкции по технике безопасности, 141
- информационное руководство по продуктам, 141
- информация о гарантии, 141
- информация о соответствии стандартам, 141
- информация об эргономике, 141

К

- компакт-диски
 - операционная система, 144
- Компакт-диск Drivers and Utilities (Драйверы и утилиты), 141
- компакт-диск Resource (Ресурсы) Dell Diagnostics, 154

- компьютер
 - компьютер не отвечает, 153
 - сбой, 154
- компьютер низкая производительность, 154
- сбой, 153

Л

- лицензионное соглашение конечного пользователя, 141

М

- мастера
 - Мастер совместимости программ, 153
- Метка производителя, 142
- метки
 - метка производителя, 142
 - Microsoft Windows, 142

Н

- неполадки
 - блокировки, 153
 - компьютер не запускается, 153
 - компьютер не отвечает, 153
 - компьютер сбой, 154

программа, 153
программа не отвечает, 153
программное
 обеспечение, 153-154
программное обеспечение и
 совместимость с
 Windows, 153
сбои в программе, 153
сбой компьютера, 153
синий экран, 154
Dell Diagnostics, 154

О

оборудование
 Dell Diagnostics, 154
операционная система
 Компакт-диск, 144
операционная система
 переустановка, 144

П

поиск и устранение
 неисправностей
 блокировки и неполадки
 программного
 обеспечения, 153
Центр справки и
 поддержки, 144
Dell Diagnostics, 154
проблемы
 низкая производительность
 компьютера, 154
шпионское программное
 обеспечение, 154

программное обеспечение
 неполадки, 153, 154

Р

Руководство
 пользователя, 142

С

Справка QuickSet, 144

Ф

файл справки
 Центр справки и поддержки
 Windows, 144

Ц

Центр справки и
 поддержки, 144

Ш

шпионское программное
 обеспечение, 154

D

Dell Diagnostics
 запуск с жесткого диска, 155
 запуск с компакт-диска
 Drivers and Utilities
 (Драйверы и
 утилиты), 156

использование, 154
сведения, 154

W

Windows XP
 Центр справки и
 поддержки, 144
 переустановка, 144
 Мастер совместимости
 программ, 153

ק

קובץ עזרה
מרכז העזרה והתמיכה של
Windows, 167

תצוגות מערכת
מאחור, 171
מלמטה, 171
מלפנים, 169
צד ימין, 170
צד שמאל, 170

ת

תקליטורים
מערכת הפעלה, 167

תג שירות, 166

Q

QuickSet, עזרה, 167

תוויות
תג שירות, 166
Microsoft Windows, 166

R

ResourceCD
תוכנית האבחון של Dell, 177

תוכנה
בעיות, 176
תוכנית האבחון של Dell
אודות, 177
הפעלה מהכונן הקשיח, 177
הפעלה מהמדיה Drivers and
Utilities (מנהלי התקנים
ותוכניות שירות), 178
שימוש, 177

S

spyware (תוכנת ריגול), 176

תוכנת אנטי-וירוס, 176

W

Windows XP
התקנה מחדש, 167
מרכז העזרה והתמיכה, 167
Program Compatibility
Wizard (אשף תאימות
תוכניות), 176

תיעוד
אחריות, 165
ארגונומיה, 165
בטיחות, 165
הסכם רשיון למשתמש קצה, 165
מדריך למשתמש, 165
מדריך מידע מוצר, 165
מקוון, 166
תקינה, 165

אינדקס

א

אבחון
Dell, 177

אחריות, מידע, 165

ארגונומיה, מידע, 165

אשפים

Program Compatibility Wizard (אשף תאימות תוכניות), 176

אתר התמיכה של Dell, 166

אתר תמיכה, 166

ב

בעיות

ביצועי מחשב איטיים, 176
מחשב אינו עולה, 175
מחשב מפסיק להגיב, 175
מסך כחול, 176
נעילות, 175

קריסות מחשב, 175, 176
תאימות תוכניות ו-
Windows, 176
תוכנה, 175, 176

תוכניות, קריסות, 176
תוכנית האבחון של Dell, 177
תוכנית מפסיקה להגיב, 176
spyware (תוכנת ריגול), 176

ה

הוראות בטיחות, 165

הסכם רשיון למשתמש קצה, 165

ח

חומרה

תוכנית האבחון של Dell, 177

מ

מדיה

Drivers and Utilities (מנהלי התקנים ותוכניות שירות),
165

מדריך למשתמש, 165

מדריך מידע מוצר, 165

מחשב

ביצועים איטיים, 176
מפסיק להגיב, 175
קריסות, 175, 176

מידע תקינה, 165

מערכת הפעלה

התקנה מחדש, 167
תקליטור, 167

מרכז העזרה והתמיכה, 167

ס

סוללה

אחסון, 175
בדיקת הטעינה, 173
ביצועים, 172
הסרה, 174
טעינה, 174
מד טעינה, 173
מד צריכת חשמל, 173

פ

פתרון בעיות

מרכז העזרה והתמיכה, 167
נעילות ובעיות תוכנה, 175
תוכנית האבחון של Dell, 177

מסך Main Menu של תוכנית האבחון של Dell

1 לאחר טעינת תוכנית האבחון של Dell והופעת המסך **Main Menu** (תפריט ראשי), לחץ על הלחצן של האפשרות הרצויה.

אפשרות	פעולה
Express Test (בדיקה מהירה)	ביצוע בדיקה מהירה של התקנים. בדיקה זו נמשכת בדרך כלל בין 10 ל- 20 דקות ואינה דורשת את התערבותך. הפעל את Express Test תחילה כדי לאתר את הבעיה במהירות.
Extended Test (בדיקה מורחבת)	ביצוע בדיקה מקיפה של התקנים. בדיקה זו נמשכת בדרך כלל שעה או יותר ומחייבת אותך לענות על שאלות מדי פעם.
Custom Test (בדיקה מותאמת אישית)	בדיקת התקן מסוים. באפשרותך להתאים אישית את הבדיקות שברצונך לבצע.
Symptom Tree (עץ תסמינים)	אפשרות זו מפרטת את התסמינים הנפוצים ביותר ומאפשרת לבחור בדיקה בהתאם לתסמין של הבעיה שבה נתקלת.

2 אם במהלך בדיקה המערכת נתקלת בבעיה, מופיעה הודעה עם קוד השגיאה ותיאור הבעיה. העתק את קוד השגיאה ואת תיאור הבעיה ופעל לפי ההוראות המופיעות על המסך.

אם אינך מצליח לפתור את מצב השגיאה, פנה אל Dell (ראה "פנייה אל Dell" במדריך למשתמש).

 **הערה:** תג השירות של המחשב מוצג בחלק העליון של כל מסך בדיקה. אם תפנה אל Dell, נציג התמיכה הטכנית יבקש ממך את תג השירות.

3 אם אתה מבצע בדיקה מהאפשרות **Custom Test** או **Symptom Tree**, לחץ על הכרטיסייה המתאימה המתוארת בטבלה הבאה לקבלת מידע נוסף.

כרטיסייה	פעולה
Results (תוצאות)	הצגת תוצאות הבדיקה ומצבי שגיאה שבהם נתקלה המערכת.
Errors (שגיאות)	הצגת מצבי שגיאה שבהם נתקלה המערכת, קודי שגיאה ותיאורי הבעיות.
Help (עזרה)	תיאור הבדיקה וציון הדרישות לביצוע הבדיקה.
Configuration (הגדרת תצורה)	הצגת הגדרת התצורה של המערכת עבור ההתקן שנבחר. תוכנית האבחון של Dell מקבלת את מידע התצורה עבור כל ההתקנים מתוכנית הגדרת המערכת, מהזיכרון וממספר בדיקות פנימיות, ומציגה את המידע ברשימת ההתקנים בחלונית השמאלית במסך. ייתכן שברשימת ההתקנים לא יוצגו שמותיהם של כל הרכיבים המותקנים במחשב או של כל ההתקנים המחוברים למחשב.
Parameters (פרמטרים)	בכרטיסיה זו ניתן להתאים אישית את הבדיקה על-ידי שינוי הגדרות הבדיקה.

4 אם הפעלת את תוכנית האבחון של Dell מהמדיה **Drivers and Utilities**, לאחר השלמת הבדיקות הוצא את המדיה.

5 עם סיום הבדיקות, סגור את מסך הבדיקה כדי לחזור אל המסך **Main Menu** (תפריט ראשי). כדי לצאת מתוכנית האבחון של Dell ולהפעיל מחדש את המחשב, סגור את המסך **Main Menu**.

המחשב מפעיל את Pre-boot System Assessment (תוכניות לבדיקת המערכת לפני האתחול) - סדרה של בדיקות ראשוניות של לוח המערכת, המקלדת, הדיסק הקשיח והצג.

- במהלך הבדיקה, ענה על השאלות שמופיעות על המסך.
 - אם מזוהה תקלה, המחשב עוצר ומשמיע צפצוף. כדי להפסיק את תהליך הבדיקה ולהפעיל מחדש את המחשב, הקש <Esc>; כדי להמשיך לבדיקה הבאה, הקש <y>; כדי לבדוק שוב את הרכיב שהתגלתה בו תקלה, הקש <F2>.
 - אם מזוהות תקלות במהלך ה- Pre-boot System Assessment, רשום את קודי השגיאה ופנה אל Dell (ראה "פנייה אל Dell" במדריך למשתמש).
- אם בדיקת ה- Pre-boot System Assessment מסתיימת בהצלחה, תתקבל ההודעה: Booting Dell Diagnostic Utility Partition. Press any key to continue (מאתחל את מחיצת תוכנית האבחון של Dell. הקש על מקש כלשהו כדי להמשיך).
- 5 הקש על מקש כלשהו כדי להפעיל את תוכנית האבחון של Dell ממחיצת תוכנית האבחון בדיסק הקשיח.

הפעלת תוכנית האבחון של Dell מהמדיה Drivers and Utilities

- 1 הכנס את המדיה *Drivers and Utilities* (מנהלי התקנים ותוכניות שירות).
 - 2 כבה והפעל מחדש את המחשב.
כאשר מופיע הלוגו DELL, הקש מייד על <F12>.
- אם אתה ממתין זמן רב מדי והלוגו של Windows מופיע, המשך להמתין עד אשר יופיע שולחן העבודה של Windows. לאחר מכן כבה את המחשב ונסה שוב.
-  **הערה:** השלבים הבאים משנים את רצף האתחול באופן חד פעמי בלבד. בהפעלה הבאה, המחשב יאתחל בהתאם להתקנים שצוינו בתוכנית הגדרת המערכת.
- 3 כאשר רשימת ההתקנים של האתחול מופיעה, בחר IDE CD-ROM DeviceCD/DVD/CD-RW Drive והקש <Enter>.
 - 4 בתפריט שמופיע, בחר באפשרות **Boot from CD-ROM** (אתחל מכונן תקליטורים) והקש <Enter>.
 - 5 הזן 1 כדי להפעיל את תפריט ה- **ResourceCD** והקש <Enter> כדי להמשיך.
 - 6 בחר **Run the 32 Bit Dell Diagnostics** מהרשימה הממוספרת. אם רשומות מספר גרסאות, בחר את הגרסה המתאימה למחשב שברשותך.
 - 7 כשהמסך **Main Menu** (תפריט ראשי) של תוכנית האבחון של Dell מופיע, בחר את הבדיקה שברצונך להפעיל.

הפעל את תוכנית האבחון של Dell — ראה "תוכנית האבחון של Dell" בעמוד 177. אם כל הבדיקות עוברות בהצלחה, מצב השגיאה קשור לבעיה בתוכנה.

תוכנית האבחון של Dell

⚠ התראה: לפני שתתחיל לבצע הליך כלשהו בסעיף זה, בצע את הוראות הבטיחות במדריך מידע המוצר.

מתי להשתמש בתוכנית האבחון של Dell

אם נתקלת בבעיה במחשב, בצע את הבדיקות שבסעיף "נעילות ובעיות תוכנה" בעמוד 175 והפעל את תוכנית האבחון של Dell, לפני שתפנה אל Dell בבקשה לסיוע טכני.

מומלץ להדפיס הליכים אלה לפני שתתחיל.

🔍 הודעה: תוכנית האבחון של Dell פועלת רק במחשבי Dell™.

📎 הערה: המדיה *Drivers and Utilities* היא אופציונלית ועשויה שלא להיות מצורפת למחשב שברשותך.

היכנס להגדרות המערכת (ראה "תוכנית הגדרת המערכת" במדריך למשתמש), עיין במידע התצורה של המחשב וודא שההתקן שברצונך לבדוק מוצג בהגדרות המערכת ופעיל.

הפעל את תוכנית האבחון של Dell מהכונן הקשיח או מהמדיה *Drivers and Utilities* (מנהלי התקנים ותוכניות שירות).

הפעלת תוכנית האבחון של Dell מהכונן הקשיח

תוכנית האבחון של Dell ממוקמת במחיצה נסתרת בכונן הקשיח, המיועדת לתוכנית השירות.

📎 הערה: אם המחשב אינו מציג תמונת מסך, פנה אל Dell (ראה "פנייה אל Dell" במדריך למשתמש).

- 1 כבה את המחשב. הפעל (או הפעל מחדש) את המחשב.
- 2 אם המחשב מחובר להתקן עגינה (מעוגן), נתק אותו מהתקן העגינה. לקבלת הוראות, עיין בתיעוד המצורף להתקן העגינה.
- 3 חבר את המחשב לשקע חשמל.
- 4 ניתן להפעיל את האבחון באחת משתי דרכים:

a הפעל את המחשב. כאשר מופיע הלוגו DELL™, הקש מייד על <F12>. בחר Diagnostics (אבחון) מתפריט האתחול והקש <Enter>.

📎 הערה: אם אתה ממתין זמן רב מדי והלוגו של מערכת ההפעלה מופיע, המשך להמתין עד אשר יופיע שולחן העבודה של Microsoft® Windows®. לאחר מכן כבה את המחשב ונסה שוב.

b בזמן הפעלת המחשב, החזק את המקש <Fn> לחוץ.

📎 הערה: אם מוצגת הודעה שהמחיצה של תוכנית האבחון לא נמצאה, הפעל את תוכנית האבחון של Dell מהמדיה *Drivers and Utilities* (מנהלי התקנים ותוכניות שירות).

תוכנית מפסיקה להגיב או קורסת פעם אחר פעם

הערה: תוכנות כוללות בדרך כלל הוראות התקנה בתיעוד או בתקליטון או תקליטור המצורפים אליהן.

סיים את פעולת התוכנית —

- 1 לחץ בו-זמנית על <Ctrl><Shift><Esc>.
- 2 לחץ על **Task Manager** (מנהל המשימות).
- 3 לחץ על התוכנית שאינה מגיבה.
- 4 לחץ על **End Task** (סיים משימה).

עיון בתיעוד התוכנה — במידת הצורך, הסר ולאחר מכן התקן מחדש את התוכנית.

תוכנית מיועדת לגרסה קודמת של מערכת ההפעלה Microsoft® Windows®

הפעל את **Program Compatibility Wizard** (אשף תאימות התוכניות) — ה- Program Compatibility Wizard מגדיר את התצורה של תוכנית כך שתופעל בסביבה דומה לסביבות שאינן של מערכת ההפעלה Windows XP.

- 1 לחץ על **Start** (התחל) ← **All Programs** (כל התוכניות) ← **Accessories** (עזרים) ← **Program Compatibility Wizard** (אשף תאימות התוכנה) ← **Next** (הבא).
- 2 בצע את ההוראות המופיעות על המסך.

מופיע מסך בצבע כחול מלא

כבה את המחשב — אם אינך מצליח לקבל תגובה בלחיצה על מקש במקלדת או בהזזה של העכבר, לחץ לחיצה ארוכה על לחצן ההפעלה למשך 8 עד 10 שניות לפחות, עד שהמחשב יכבה. לאחר מכן, הפעל מחדש את המחשב.

בעיות תוכנה אחרות

עיון בתיעוד התוכנה או פנה ליצרן התוכנה לקבלת מידע לפתרון בעיות —

- ודא שהתוכנית תואמת למערכת ההפעלה המותקנת במחשב.
- ודא שהמחשב עונה על דרישות החומרה המינימליות הדרושות להפעלת התוכנה. לקבלת מידע, עיון בתיעוד התוכנה.
- ודא שהתוכנה הותקנה והוגדרה כהלכה.
- ודא שמנהלי ההתקנים אינם מתנגשים עם התוכנית.
- במידת הצורך, הסר ולאחר מכן התקן מחדש את התוכנית.

גבה את הקבצים שלך מיד.

השתמש בתוכנית לסריקת וירוסים כדי לבדוק את הדיסק הקשיח, התקליטונים או התקליטורים.

שמור וסגור את כל הקבצים הפתוחים, צא מכל התוכניות הפתוחות וכבה את המחשב דרך התפריט **Start** (התחל).

סרוק את המחשב לחיפוש תוכנות ריגול (spyware) — אם ביצועי המחשב איטיים, פרסומות מוקפצות מתקבלות לעתים קרובות, או שיש בעיות בהתחברות לאינטרנט, ייתכן שהמחשב נגוע בתוכנת ריגול. השתמש בתוכנת אנטי-וירוס הכוללת הגנה מפני תוכנות ריגול (ייתכן שיהיה עליך לשדרג את התוכנית) כדי לסרוק את המחשב ולהסיר תוכנות ריגול. לקבלת מידע נוסף, עבור אל support.dell.com וחפש את מילת המפתח *spyware* (תוכנת ריגול).

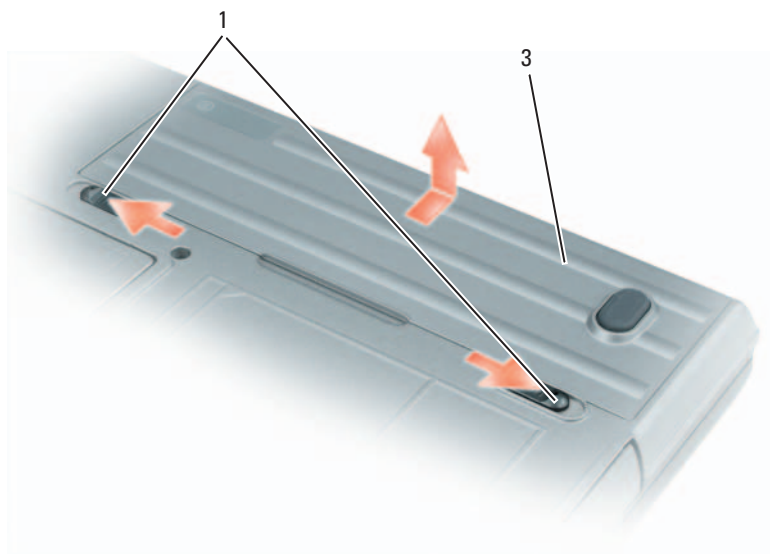

1 תפס שחרור תא סוללה 2 סוללה

כדי להחליף את הסוללה, הכנס את הסוללה לתא ולחץ כלפי מטה עד שתפס השחרור של תא הסוללה ישמיע נקישה.

אחסון סוללה

בעת אחסון המחשב לזמן ממושך, הוצא את הסוללה. הסוללה מתרוקנת בעת אחסון ממושך. לאחר אחסון ממושך, טען את הסוללה לגמרי לפני השימוש בה (ראה "טעינת הסוללה" בעמוד 174).

פתרון בעיות

נעילות ובעיות תוכנה

⚠ התראה: לפני שתתחיל לבצע הליך כלשהו בסעיף זה, בצע את הוראות הבטיחות במדריך מידע המוצר.

המחשב אינו עולה

ודא שמתאם זרם החילופין מחובר היטב למחשב ולשקע החשמל.

המחשב מפסיק להגיב

⏪ הודעה: נתונים עלולים לאבד אם אינך מצליח לבצע כיבוי של מערכת ההפעלה.

כבה את המחשב — אם אינך מצליח לקבל תגובה בלחיצה על מקש במקלדת או בהזזת העכבר, לחץ לחיצה ארוכה על לחצן ההפעלה למשך 8 עד 10 שניות לפחות, עד שהמחשב יכבה. לאחר מכן, הפעל מחדש את המחשב.

אזהרת סוללה חלשה



הודעה: כדי למנוע אובדן נתונים או השחתת נתונים, שמור את עבודתך מיד עם הופעת אזהרת סוללה חלשה. לאחר מכן, חבר את המחשב לשקע חשמל. אם הסוללה מתרוקנת לגמרי, מצב שינה מתחיל באופן אוטומטי.

כברירת מחדל, חלון מוקפץ מציג אזהרה לאחר התרוקנות כ-90 אחוז מטעינת הסוללה. באפשרותך לשנות את ההגדרות עבור התראות הסוללה ב-QuickSet או בחלון **Power Options Properties** (מאפייני אפשרויות צריכת חשמל). לקבלת מידע על גישה ל-QuickSet או לחלון **Power Options Properties**, ראה "קביעת תצורה של הגדרות ניהול צריכת חשמל" במדריך למשתמש.

טעינת הסוללה



הערה: באמצעות Dell™ ExpressCharge™, כאשר המחשב כבוי מתאם זרם החילופין טוען סוללה מרוקנת לחלוטין ל-80 אחוז מהקיבולת תוך כשעה ול-100 אחוז מהקיבולת תוך כשעתיים. זמן הטעינה ארוך יותר כאשר המחשב מופעל. באפשרותך להשאיר את הסוללה במחשב ככל שתחפוץ. המעגלים החשמליים הפנימיים של הסוללה מונעים טעינת יתר.

בעת חיבור המחשב לשקע חשמל או התקנת סוללה כאשר המחשב מחובר לשקע חשמל, המחשב בודק את הטעינה והטמפרטורה של הסוללה. במקרה הצורך, מתאם זרם החילופין טוען את הסוללה ושומר על הסוללה טעונה.

אם הסוללה חמה עקב שימוש במחשב או שהייה בסביבה חמה, הסוללה עשויה שלא להיטען בעת חיבור המחשב לשקע חשמל.

הסוללה חמה מכדי להיטען אם הנורית  מהבהבת בירוק ובכתום החילופין. נתק את המחשב משקע החשמל והנח למחשב ולסוללה להתקרר לטמפרטורת החדר. לאחר מכן, חבר את המחשב לשקע חשמל כדי להמשיך בטעינת הסוללה.

לקבלת מידע נוסף אודות פתרון בעיות סוללה, ראה "בעיות חשמל" במדריך למשתמש.

הסרת הסוללה



התראה: לפני ביצוע הליכים אלה, כבה את המחשב, נתק את מתאם זרם החילופין משקע החשמל ומהמחשב, נתק את המודם הטלפון ומהמחשב והסר את כל הכבלים החיצוניים מהמחשב.



התראה: שימוש בסוללה לא תואמת עלול לגרום לשריפה או להתפוצצות. החלף את הסוללה רק בסוללה תואמת שנרכשה מ-Dell. הסוללה מתוכננת לעבוד עם מחשב Dell™ שברשותך. אל תשתמש בסוללה ממחשבים אחרים במחשב שברשותך.



הודעה: עליך להסיר את כל הכבלים החיצוניים מהמחשב, כדי למנוע נזק אפשרי למחברים. לקבלת מידע על החלפת הסוללה השנייה, הממוקמת בתא המדיה, ראה "שימוש במולטימדיה" במדריך למשתמש.

כדי להסיר את הסוללה:

- 1 אם המחשב מחובר להתקן עגינה (מעוגן), נתק אותו מהתקן העגינה. לקבלת הוראות, עיין בתיעוד המצורף להתקן העגינה.
- 2 ודא שהמחשב כבוי.
- 3 החלק והרם את הסוללה והוצא אותה מתא הסוללות.

בדיקת רמת הטעינה של הסוללה

מד הסוללה Dell QuickSet, החלון Power Meter (מד צריכת חשמל) והסמל של Microsoft Windows, מד טעינת הסוללה ומד התקינות, ואזהרת הסוללה החלשה, מספקים מידע אודות טעינת הסוללה.

מד הסוללה Dell™ QuickSet

אם מותקן Dell QuickSet, הקש <Fn><F3> כדי להציג את מד הסוללה QuickSet. מד הסוללה מציג מצב, תקינות סוללה, רמת טעינה וזמן השלמת טעינה עבור הסוללה שבמחשב.

לקבלת מידע נוסף אודות QuickSet, לחץ באמצעות הלחצן הימני של העכבר על סמל QuickSet בשורת המשימות ולאחר מכן לחץ על Help (עזרה).

מד צריכת החשמל של Microsoft® Windows®

מד צריכת החשמל של Windows מציין את יתרת הטעינה בסוללה. כדי לבדוק את מד צריכת החשמל, לחץ פעמיים על הסמל  בסרגל המשימות.

אם המחשב מחובר לשקע חשמל, מופיע סמל .

מד טעינה

על-ידי לחיצה פעם אחת על לחצן המצב במד הטעינה שבסוללה או לחיצה ארוכה עליו, באפשרותך לבדוק:

- טעינת סוללה (בדוק על-ידי לחיצה על לחצן המצב ושחרורו)
- תקינות סוללה (בדוק על-ידי לחיצה על לחצן המצב והחזקתו לחוץ)

משך הפעולה של הסוללה תלוי במידה ניכרת במספר הטעינות שלה. לאחר מאות מחזורים של טעינה ופריקה, סוללות מאבדות חלק מקיבולת הטעינה — או את "תקינות" הסוללה. כלומר, הסוללה עשויה להציג מצב "טעון", אך להיות בקיבולת טעינה (תקינות) נמוכה.

בדיקת רמת הטעינה של הסוללה

כדי לבדוק את רמת הטעינה של הסוללה, במד טעינת הסוללה לחץ על לחצן המצב ושחרר אותו, כדי להאיר את נוריות רמת הטעינה. כל אחת מהנוריות מייצגת כ- 20 אחוזים מכלל טעינת הסוללה. לדוגמה, אם בסוללה נותרו 80 אחוזים מהמטען, ארבע מהנוריות ידלקו. אם אף נורית אינה דולקת, הסוללה אינה טעונה.

בדיקת תקינות הסוללה

הערה: באפשרותך לבדוק את תקינות הסוללה באחת משתי דרכים: באמצעות מד הטעינה שבסוללה, כמתואר להלן, ובאמצעות מד הסוללה ב-Dell QuickSet. לקבלת מידע אודות QuickSet, לחץ באמצעות הלחצן הימני של העכבר על סמל QuickSet בשורת המשימות ולאחר מכן לחץ על Help (עזרה).

כדי לבדוק את תקינות הסוללה באמצעות מד הטעינה, לחץ לחיצה ארוכה על לחצן המצב שבמד טעינת הסוללה במשך 3 שניות לפחות. אם לא מופיעות נוריות, הסוללה במצב טוב ונותרו יותר מ- 80 אחוז מקיבולת הטעינה המקורית. כל נורית מייצגת ירידה של מספר אחוזים. אם נדלקות חמש נוריות, נותרו פחות מ- 60 אחוז מקיבולת הטעינה ועליך לשקול להחליף את הסוללה. לקבלת מידע נוסף אודות משך הפעולה של הסוללה, עיין בסעיף "מפרטים" במדריך למשתמש.

שימוש בסוללה

ביצועי הסוללה

הערה: לקבלת מידע אודות האחריות של Dell עבור המחשב, עיין במדריך מידע המוצר או במסמך האחריות הנפרד המצורף למחשב.

לקבלת ביצועי מחשב מיטביים וכדי לסייע בשמירת הגדרות BIOS, הפעל את מחשב Dell™ הנייד שברשותך כאשר הסוללה הראשית מותקנת תמיד. סוללה אחת מצורפת כצידוד סטנדרטי בתא הסוללות.

הערה: מכיוון שהסוללה עשויה שלא להיות טעונה לגמרי, השתמש במתאם זרם החילופין כדי לחבר את המחשב החדש לשקע חשמל, בשימוש הראשון במחשב. לקבלת תוצאות מיטביות, הפעל את המחשב עם מתאם זרם החילופין עד לטעינה מלאה של הסוללה. כדי להציג את מצב הטעינה של הסוללה, לחץ על **Start** (התחל) ← **Settings** (הגדרות) ← **Control Panel** (לוח הבקרה) ← **Power Options** (אפשרויות צריכת חשמל) ← **Power Meter** (מד צריכת חשמל).

הערה: משך הפעולה של הסוללה (הזמן שסוללה יכולה להחזיק טעינה) יורד במשך הזמן. בהתאם לתדירות השימוש בסוללה ולתנאים שבהם היא פועלת, ייתכן שתצטרך לרכוש סוללה חדשה במהלך חיי המחשב שברשותך.

משך הפעולה של הסוללה משתנה בהתאם לתנאי ההפעלה. באפשרותך להתקין סוללה שנייה אופציונלית בתא המדיה, כדי להגדיל בצורה משמעותית את משך הפעולה.

משך הפעולה יורד במידה משמעותית בעת ביצוע הפעולות הבאות, אך לא מוגבל להן:

- שימוש בכוננים אופטיים
- שימוש בהתקני תקשורת אלחוטית, כרטיסי PC, ExpressCards, כרטיסי מדיית זיכרון או התקני USB
- שימוש בהגדרות תצוגה בהירות מאוד, שומרי מסך תלת-ממדיים, או תוכניות אחרות הצורכות חשמל רב, כגון יישומים המשתמשים בגרפיקה תלת-ממדית מורכבת
- הפעלת המחשב במצב ביצועים מרביים (ראה "קביעת תצורה של הגדרות ניהול צריכת חשמל" במדריך למשתמש).

הערה: מומלץ לחבר את המחשב לשקע חשמל בעת כתיבה לתקליטור או ל-DVD.

באפשרותך לבדוק את טעינת הסוללה לפני התקנתה במחשב (ראה "בדיקת רמת הטעינה של הסוללה" בעמוד 173). באפשרותך גם להגדיר את אפשרויות ניהול צריכת החשמל כדי לקבל התראה כאשר טעינת הסוללה נמוכה (ראה "קביעת תצורה של הגדרות ניהול צריכת חשמל" במדריך למשתמש).

התראה: שימוש בסוללה לא תואמת עלול לגרום לשריפה או להתפוצצות. החלף את הסוללה רק בסוללה תואמת שנרכשה מ-Dell. סוללת הליתיום-יון מתוכננת לעבודה עם מחשב Dell שברשותך. אל תשתמש בסוללה ממחשבים אחרים במחשב שברשותך.

התראה: אל תשליך סוללות לאשפה הביתית. כאשר הסוללה אינה נטענת עוד, פנה אל הרשות המקומית לפינוי אשפה לקבלת ייעוץ אודות סילוק סוללות ליתיום-יון. ראה, "סילוק סוללות" במדריך מידע המוצר.

התראה: שימוש לא הולם בסוללה עשוי להגביר את הסכנה של שריפה או כווייה כימית. אין לנקב, לשרוף, לפרק, או לחשוף את הסוללה לטמפרטורות גבוהות מ-60°C (140°F). הרחק את הסוללה מהישג ידם של ילדים. יש לטפל בהירות בסוללות שניזוקו או שדולפות. סוללות פגומות עשויות לדלוף ולגרום לפציעות או לנזק ביצוד.

מבט מאחור

⚠️ התראה: אין לחסום את פתחי האוורור, להכניס לתוכם חפצים או לאפשר לאבק להצטבר בהם. אין לאחסן את המחשב בשעת פעולתו בסביבה ללא זרימת אוויר, כגון מזוודה סגורה. הגבלת זרימת האוויר עשויה לגרום נזק למחשב או לגרום לשריפה.

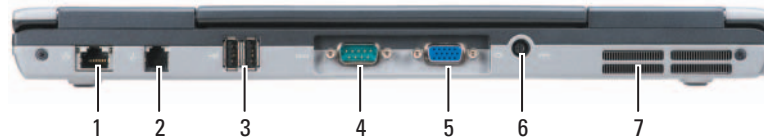

1	מחבר רשת (RJ-45)	2	מחבר מודם (RJ-11)	3	מחברי USB (2)
4	מחבר טורי	5	מחבר מסך	6	מחבר מתאם זרם חילופין
7	פתחי אוורור				

מבט מלמטה

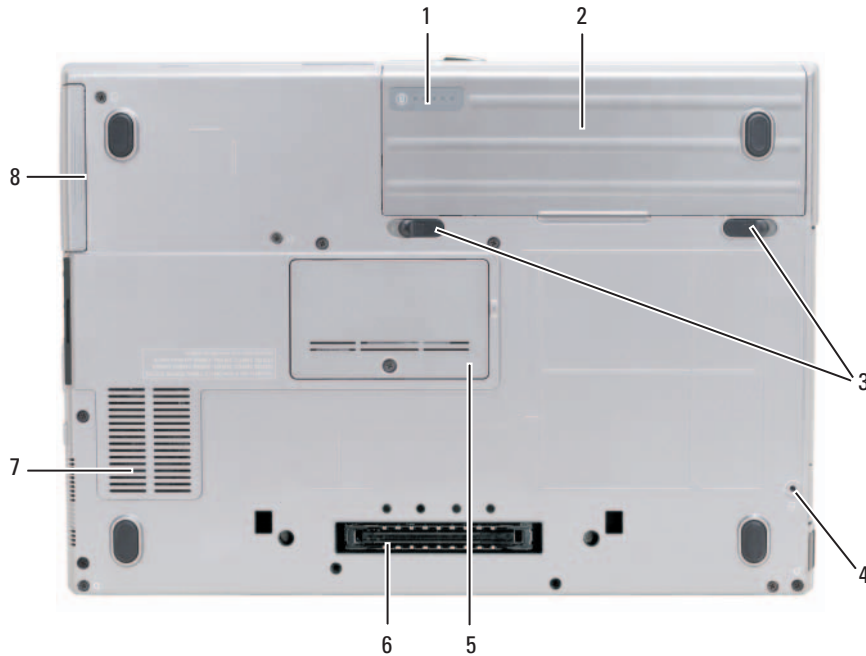

1	מד טעינה/תקינות של הסוללה	2	סוללה	3	תפס שחרור תא סוללה (2)
4	בורג נעילת התקן (אם קיים)	5	מכסה מודול זיכרון	6	מחבר עגינת התקן
7	פתח אוורור	8	כונן קשיח		

מבט משמאל

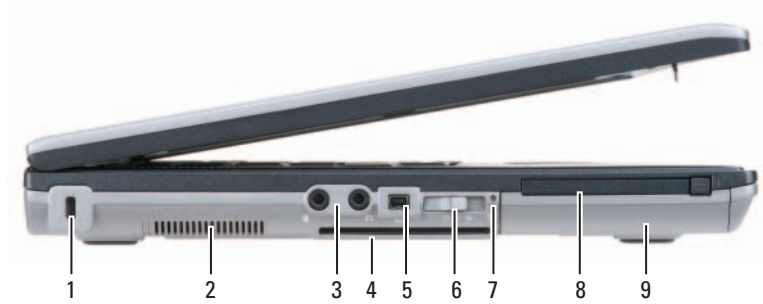

1	חריץ כבל אבטחה	2	פתח אוורור	3	מחברי שמע (2)
4	חריץ כרטיס חכם (עם כרטיס ריק)	5	מחבר 1394	6	מתג אלהוט
7	נוריות Wi-Fi Catcher™	8	חריץ כרטיס PC	9	כונן קשיח

מבט מימין

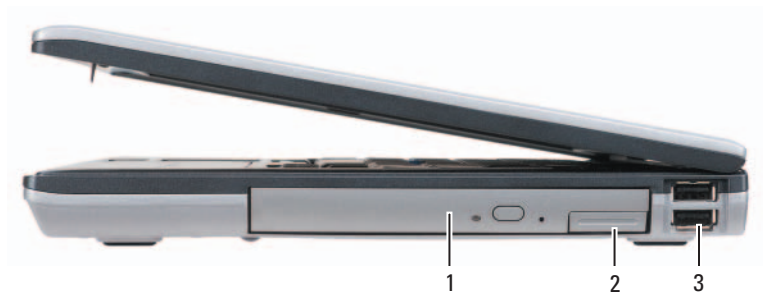

1	כונן אופטי בתא מדיה	2	תפס שחרור של התקן תא מדיה	3	מחברי USB (2)
---	---------------------	---	---------------------------	---	---------------

אודות המחשב

מבט מלפנים

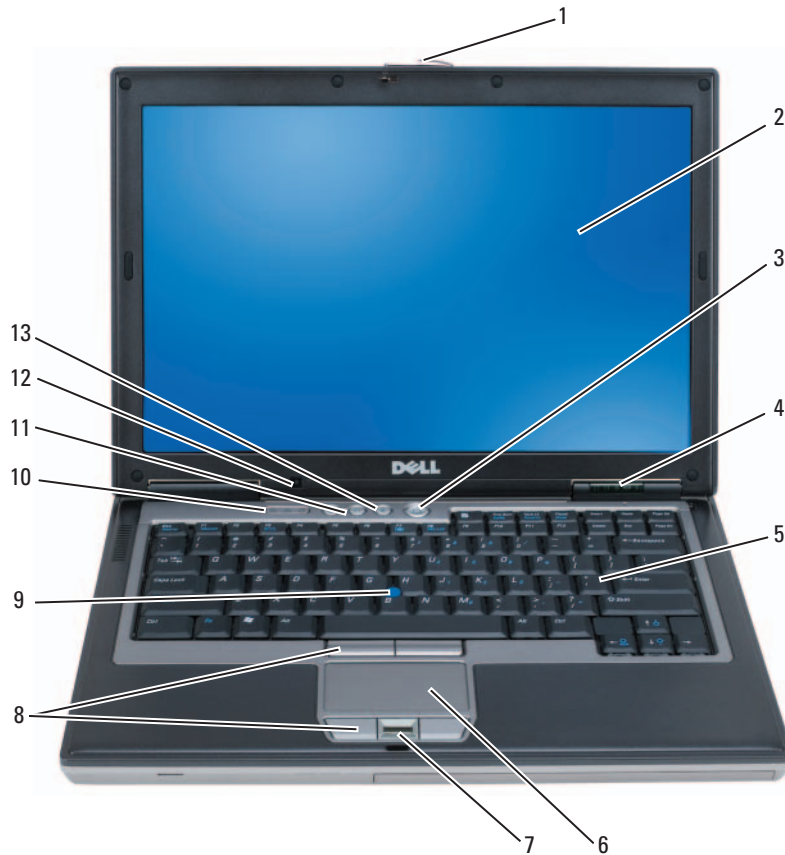

לחצן הפעלה	3	צג	2	תפס צג	1
משטח מגע	6	מקלדת	5	נוריות מצב התקנים	4
בקר הצבעה	9	לחצני משטח מגע/בקר הצבעה	8	קורא טביעות אצבעות (אופציונלי)	7
חיישן תאורת סביבה	12	לחצני בקרת עוצמת שמע	11	נוריות מצב מקלדת	10
				לחצן השתקה	13

התקנת המחשב

⚠ התראה: לפני שתתחיל לבצע הליך כלשהו בסעיף זה, בצע את הוראות הבטיחות במדריך מידע המוצר.

- 1 הוצא את תיבת העזרים מהאריזה.
- 2 הוצא מתוך תיבת העזרים את הפריטים שתזדקק להם כדי להשלים את התקנת המחשב. תיבת העזרים מכילה גם תיעוד למשתמש וכל תוכנה או חומרה נוספת (כגון כרטיסי PC, כוננים או סוללות) שהזמנת.
- 3 חבר את מתאם זרם החילופין למחבר של מתאם זרם החילופין במחשב ולשקע החשמל.



- 4 פתח את צג המחשב ולחץ על לחצן ההפעלה כדי להפעיל את המחשב (ראה "מבט מלפנים" בעמוד 169).
- 📎 הערה:** מומלץ להפעיל ולכבות את המחשב פעם אחת לפחות, לפני התקנת כרטיסים או חיבור המחשב להתקן עגינה או להתקן חיצוני אחר, כגון מדפסת.

תוכנית השירות של התמיכה של Dell

תוכנית השירות של התמיכה של Dell היא מערכת אוטומטית לשדרוג ודיווח, המותקנת במחשב. תמיכה זו מספקת בזמן אמת סריקות תקינות של סביבת המחשב, עדכוני תוכנה ומידע תמיכה עצמית מתאים. הגישה אל תוכנית השירות של התמיכה של

Dell מתבצעת מהסמל  בשורת המשימות. לקבלת מידע נוסף, ראה "תוכנית השירות של התמיכה של Dell" במדריך למשתמש.

- שדרוגי תוכנה ועצות לפתרון בעיות — שאלות נפוצות, נושאים חמים ותקינות כללית של סביבת המחשב

מרכז העזרה והתמיכה של Windows

1 לחץ על **Start** (התחל) או על  **Help and Support** (עזרה ותמיכה).

2 הקלד מילה או צירוף מילים המתארים את הבעיה בה נתקלת ולחץ על סמל החץ.

3 לחץ על הנושא המתאר את הבעיה.

4 בצע את ההוראות המופיעות על המסך.

- כיצד להשתמש במערכות ההפעלה Windows
- כיצד לעבוד עם תוכניות וקבצים
- כיצד להתאים אישית את שולחן העבודה

עזרה של Dell QuickSet

להצגת העזרה של *Dell QuickSet*, לחץ באמצעות הלחצן הימני של העכבר על סמל QuickSet בשורת המשימות של **Microsoft® Windows®**.

לקבלת מידע נוסף על *Dell QuickSet*, ראה "Dell QuickSet" במדריך למשתמש.

- מידע אודות פעילות רשת, אשף ניהול צריכת החשמל, מקשים חמים ופריטים אחרים הנשלטים על-ידי Dell QuickSet.

תקליטור מערכת ההפעלה

הערה: תקליטור מערכת ההפעלה עשוי להיות אופציונלי ולא להיות מצורף למחשב שברשותך.

מערכת ההפעלה כבר מותקנת במחשב. כדי להתקין מחדש את מערכת ההפעלה, עליך להשתמש בתקליטור מערכת ההפעלה. ראה "התקנה מחדש של **Microsoft® Windows® XP**" במדריך למשתמש.

- כיצד להתקין מחדש את מערכת ההפעלה

לאחר התקנה מחדש של מערכת ההפעלה, השתמש במדיה האופציונלית *Drivers and Utilities* (מנהלי התקנים ותוכניות שירות) כדי להתקין מחדש מנהלי התקנים עבור ההתקנים המצורפים למחשב.



תווית מפתח המוצר של מערכת ההפעלה ממוקמת על המחשב.

הערה: צבע התקליטור משתנה בהתאם למערכת ההפעלה שהזמנת.

תג שירות ורשיון Microsoft® Windows®

- תוויות אלה נמצאות על המחשב.
- השתמש בתג השירות כדי לזהות את המחשב שברשותך בזמן השימוש ב- support.dell.com או פנייה לתמיכה.
- הזן את קוד השירות המהיר כדי לנתב את השיחה בעת פנייה לתמיכה.



הערה: תווית הרשיון של Microsoft Windows עוצבה מחדש עם נקב, או "פתח אבטחה", כאמצעי אבטחה נוסף.

אתר האינטרנט של התמיכה של Dell
support.dell.com —

הערה: בחר את האזור או המגזר העסקי שלך, כדי להציג את אתר התמיכה המתאים.

כדי להוריד את תוכנת מערכת מחשב המחברת:

1 עבור אל support.dell.com, בחר את האזור או המגזר העסקי שלך והזן את תג השירות.

2 בחר **Drivers Downloads** (מנהלי התקנים והורדות) ולחץ על **Go**.

3 לחץ על מערכת ההפעלה שברשותך וחפש את מילת המפתח *Notebook System Software* (תוכנת מערכת מחשב מחברת).

הערה: ממשק המשתמש של support.dell.com עשוי להשתנות בהתאם לאפשרויות שתבחר.

- פתרונות — רמזים ועצות לפתרון בעיות, מאמרים של טכנאים, קורסים מקוונים ושאלות נפוצות
- קהילה — דיון מקוון עם לקוחות אחרים של Dell
- שדרוגים — מידע אודות שדרוגים עבור רכיבים, כגון זיכרון, הכונן הקשיח ומערכת ההפעלה
- טיפול בלקוחות — מידע ליצירת קשר, פנייה לשירות ומצב הזמנה, אחריות ומידע אודות תיקונים
- שירות ותמיכה — מצב פנייה לשירות והיסטוריית תמיכה, חוזה שירות ודיונים מקוונים עם תמיכה טכנית
- חומר עזר — תיעוד מחשב, פרטים על תצורת המחשב, מפרטי מוצרים וסקירות טכניות
- הורדות — מנהלי התקנים מאושרים, תיקונים ועדכוני תוכנה
- תוכנת מערכת מחשב מחברת (NSS) — אם תתקין מחדש את מערכת ההפעלה במחשב, עליך להתקין מחדש גם את תוכנית השירות NSS. תוכנית השירות NSS מספקת עדכונים קריטיים למערכת ההפעלה ותמיכה בכוני תקליטונים USB בגודל 3.5 אינץ' של Dell™, מעבדי AMD™, כוננים אופטיים והתקני USB. תוכנית השירות NSS נחוצה לפעולת התקינה של מחשב Dell שברשותך. התוכנה מזהה אוטומטית את המחשב ומערכת ההפעלה ומתקינה את העדכונים המתאימים לתצורת המחשב.

איתור מידע

הערה: תכונות או מדיה מסוימים עשויים להיות אופציונליים ולא להיות מצורפים למחשב שברשותך. ייתכן שתכונות או מדיה מסוימים לא יהיו זמינים בארצות מסוימות.

הערה: ייתכן שמידע נוסף יצורף למחשב.

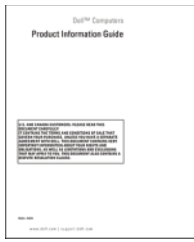
מה אתה מחפש?	אתר זאת כאן
<ul style="list-style-type: none">• תוכנית אבחון עבור המחשב• מנהלי התקנים עבור המחשב• תיעוד ההתקן שברשותי• תוכנת מערכת מחשב מחברת (Notebook System Software - NSS)	<p>מדיית Drivers and Utilities (מנהלי התקנים ותוכניות שירות)</p> <p>הערה: המדיה <i>Drivers and Utilities</i> עשויה להיות אופציונלית ולא להיות מצורפת למחשב שברשותך.</p> <p>התיעוד ומנהלי ההתקנים כבר מותקנים במחשב. באפשרותך להשתמש במדיה כדי להתקין מחדש מנהלי התקנים וכדי להפעיל את תוכנית האבחון של Dell (ראה "תוכנית האבחון של Dell" בעמוד 177).</p>  <p>המדיה עשויה לכלול קובצי Readme המספקים מידע של הרגע האחרון לגבי שינויים טכניים במחשב או חומר טכני מתקדם לטכנאים או למשתמשים מנוסים.</p> <p>הערה: עדכונים למנהלי התקנים ותיעוד ניתן למצוא באתר support.dell.com</p> <p>הערה: המדיה <i>Drivers and Utilities</i> עשויה להיות אופציונלית ולא להיות מצורפת למחשב שברשותך.</p>
<ul style="list-style-type: none">• מידע אודות אחריות• תנאים והתניות (ארה"ב בלבד)• הוראות בטיחות• מידע תקינה• מידע ארגונומי• הסכם רשיון למשתמש קצה	<p>מדריך מידע מוצר של Dell™</p> 

מדריך למשתמש

מרכז העזרה והתמיכה של *Microsoft Windows*

1 לחץ על **Start** (התחל) או על  **Help and Support** (עזרה ותמיכה) ← **Dell User and System Guides** (מדריכים למשתמש ולמערכת) ← **System Guides** (מדריכי מערכת).



2 לחץ על **המדריך למשתמש** עבור המחשב שלך.

- כיצד להסיר ולהחליף חלקים
- מפרט
- כיצד להגדיר תצורה של הגדרות מערכת
- כיצד לפתור בעיות

תוכן

165	איתור מידע
168	התקנת המחשב
169	אודות המחשב
172	שימוש בסוללה
175	פתרון בעיות

הערות, הודעות והתראות

-  **הערה:** "הערה" מציינת מידע חשוב המסייע להשתמש במחשב ביתר יעילות.
-  **הודעה:** "שים לב" מציין נזק אפשרי לחומרה או אובדן נתונים, ומסביר כיצד ניתן למנוע את הבעיה.
-  **התראה:** "התראה" מציינת אפשרות של נזק לרכוש, פגיעה גופנית או מוות.

קיצורים וראשי תיבות

- לקבלת רשימה מלאה של קיצורים וראשי תיבות, עיין במילון המונחים במדריך למשתמש.
- אם רכשת מחשב Dell™ n Series, כל התייחסות במסמך זה למערכות ההפעלה Microsoft® Windows® אינה ישימה.
-  **הערה:** תכונות או מדיה מסוימים עשויים להיות אופציונליים ולא להיות מצורפים למחשב שברשותך. ייתכן שתכונות או מדיה מסוימים לא יהיו זמינים בארצות מסוימות.

המידע במסמך זה עשוי להשתנות ללא הודעה.
© Dell Inc 2007. כל הזכויות שמורות.

חל איסור מוחלט על העתקה מכל סוג ללא הרשאה בכתב מ-Dell Inc.

סימנים מסחריים שבשימוש בטקסט זה: Dell, הלוגו Dell, Latitude, Wi-Fi Catcher, ExpressCharge הם סימנים מסחריים של Dell Inc; AMD וצירופים שלו להלן הם סימנים מסחריים של Advanced Micro Devices, Inc; Windows Vista הוא סימן מסחרי ו-Microsoft Outlook ו-Windows הם סימנים מסחריים רשומים של Microsoft Corporation.

ייתכן שייעשה שימוש בסימנים מסחריים ובשמות מסחריים אחרים במסמך זה כדי להתייחס לישויות הטוענות לבעלות על הסימנים והשמות, או למוצרים שלהן. Dell Inc מוותרת על כל חלק קנייני בסימנים מסחריים ושמות מסחריים פרט לאלה שבבעלותה.

דגם PP18L

מרץ 2007 מספר חלק HN959 מהדורה A00

Dell™ Latitude™ D631
מדריך עזר מהיר של

דגם PP18L